

QS30LDLQ

Opto-sensor – diffuse sensoren

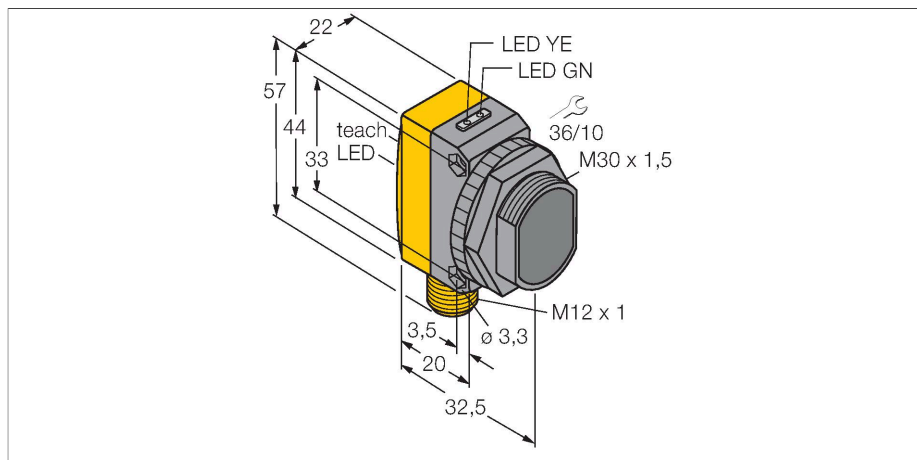

Technische gegevens

Type	QS30LDLQ
Identnr.	3002786
Optische Gegevens	
Functie	Naderingsschakelaar
Bedrijfsmodus	Diffuus
Lichtsoort	rood
Golflengte	658 nm
Laserklasse	▲ 2
Straaldiameter	2 mm
Reikwijdte	0...800 mm
Elektrische gegevens	
Bedrijfsspanning	10...30 VDC
Restriempelspanning	< 10 % U _{ss}
DC nominale bedrijfsstroom	≤ 150 mA
Eigen stroomopname	≤ 35 mA
Kortsluitbeveiliging	Ja
Ompoolbeveiliging	Ja
Uitgangsfunctie	N.O.-contact, PNP/NPN
Schakelfrequentie	≤ 1000 Hz
Inschakelfoutimpulsonderdrukking	≤ 1 s
Inschakelfoutimpulsonderdrukking	≤ 1000 ms
Aansprektijd typisch	< 0.5 ms
Instelmogelijkheid	Drukknop Remote-Teach
Mechanische gegevens	
Bouwvorm	Rechthoekig met schroefdraad, QS30
Afmetingen	Ø 30 x 35 x 22 x 57 mm

Kenmerken

- connector, M12 x 1, 5-polig
- beschermingsgraad IP67
- LED rondom zichtbaar
- teach-knop
- 8-segment bargraph
- bedrijfsspanning: 10...30 VDC
- bipolaire schakeluitgang
- licht- of donkerschakelend

Aansluitschema

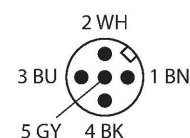
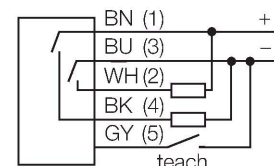

Functieprincipe

Zender en ontvanger zijn in dezelfde behuizing ondergebracht. De lichtreflectie aan een object wordt gedetecteerd en leidt tot het schakelen van de sensor. Hierbij hangt de schakelafstand in hoge mate af van het weerkaatsingsvermogen van het object.

Reikwijdtecurve

Functiereserve afhankelijk van de reikwijdte

Technische gegevens

Materiaal behuizing	Kunststof, Thermoplastische kunststof, geel
Lens	kunststof, Acryl
Elektrische aansluiting	Connector, M12 × 1, PVC
Aantal aders	5
Omgevingstemperatuur	-10...+50 °C
Beschermingsgraad	IP67
Bijzondere kenmerken	Vasthouden/vertragen
Bedrijfsspanningsindicatie	LED, groen
Schakeltoestandsindicatie	LED, geel
Foutmelding	LED, groen, knipperend
Weergave van de functiereserve	LED, rood, knipperend
Tests/certificaten	
MTTF	28 Jaren volgens SN 29500 (Ed. 99) 40 °C
Certificaten	CE

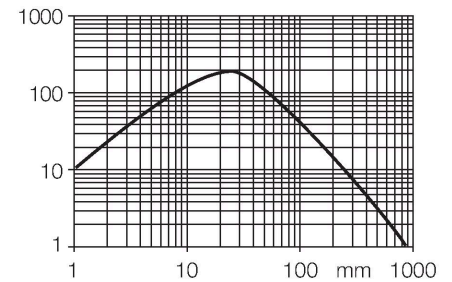

Toebehoren

SMB30A

3032723

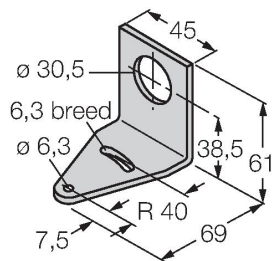

montagebeugel, haaks, roestvast staal, voor sensoren met 30mm schroefdraad

SMBQS30L

3002809

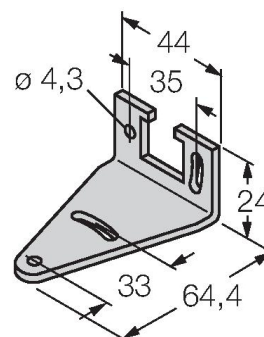

montagebeugel, roestvaststaal, voor bouwvorm QS30

SMB30MM

3027162

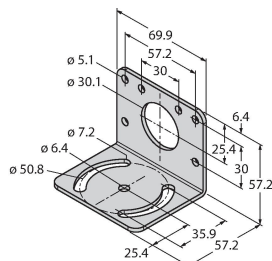

montagebeugel, haaks, voor sensoren met 30 mm schroefdraad, brede boorgaten voor nauwkeurige uitlijning

SMB30SC

3052521

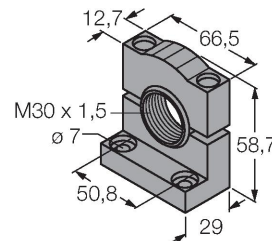

montagebeugel, PBT-zwart, voor sensoren met 30 mm schroefdraad, oriënteerbaar

Toebehoren

Afmetingen	Type	Identnr.	
<p>Technical drawing of the WKC4.5T-2/TEL cable. It shows a 90-degree angled M12 connector with a 5-pin configuration. Dimensions include a connector diameter of 15 mm, a thread of M12 x 1, a connector length of 26.5 mm, a cable length of 32 mm from the connector to the start of the braided shield, a total length of 50 mm from the connector to the end of the braided shield, and a shield thickness of 5 mm. The total cable length is denoted as L.</p>	WKC4.5T-2/TEL	6625028	aansluitkabel, M12-contraconnector, haaks, 5-polig, kabellengte: 2m, mantelmateriaal: PVC, zwart; cULus-homologatie; andere kabellengtes en uitvoeringen leverbaar, zie www.turck.com
<p>Technical drawing of the RKC4.5T-2/TEL cable. It shows a straight M12 connector with a 5-pin configuration. Dimensions include a connector diameter of 15 mm, a thread of M12 x 1, a connector length of 11.5 mm, a cable length of 42 mm from the connector to the start of the braided shield, a total length of 50 mm from the connector to the end of the braided shield, and a shield thickness of 5 mm. The total cable length is denoted as L.</p>	RKC4.5T-2/TEL	6625016	aansluitkabel, M12-contraconnector, recht, 5-polig, kabellengte: 2m, mantelmateriaal: PVC, zwart; cULus-homologatie; andere kabellengtes en uitvoeringen leverbaar, zie www.turck.com