

# WLB32C850PBQ

## LED-lampen – Work light strip

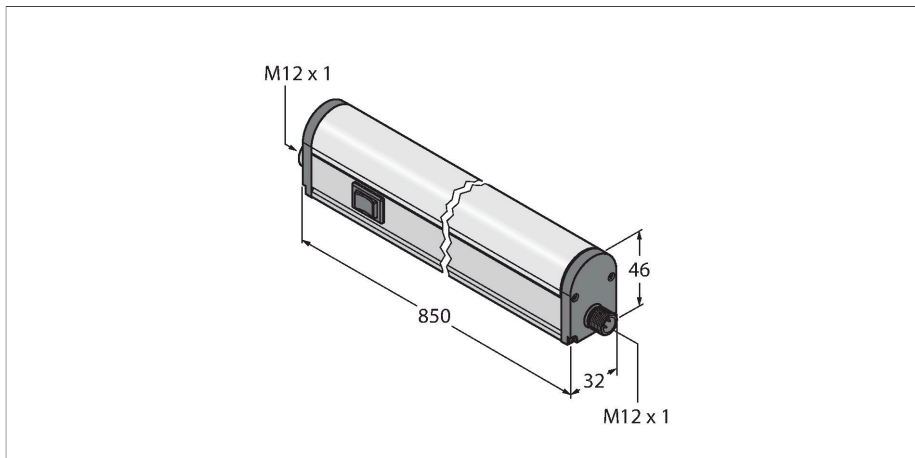

### Kenmerken

- Cascadeerbaar via koppeling, M12 × 1, 4-polig
- AAN/UIT-schakelaar
- Bedrijfsspanning: 12...30 VDC
- Lichtlengte: 850 mm
- Lengte behuizing: 884 mm
- Kleur: Wit
- connector M12x1

### Technische gegevens

Type	WLB32C850PBQ
Identnr.	3087483
<b>Signaal- en weergavegegevens</b>	
Toepassingsdoel	LED-werklamp
Functie	Work light strip
Lichtsoort	wit
Color temperature	4700...+5300 K
Luminous flux lumen	1800 lm
LED-levensduur (L70)	50000 h
Dimbaar	2-traps
Kenmerken kleur 1	Wit, Doorlopend aan, 2250 lm
<b>Elektrische gegevens</b>	
Bedrijfsspanning	12...30 VDC
DC nominale bedrijfsstroom	≤ 930 mA
Input power	22.32 W
<b>Mechanische gegevens</b>	
In cascade monteerbaar	ja
Bouwworm	Rechthoekig, WLB32
Afmetingen	884 x 31.9 x 46 mm
Materiaal behuizing	metaal, AL
Window material	Polycarbonaat, diffuus
Elektrische aansluiting	Connector, M12 × 1, PVC
Aantal aders	4
Omgevingstemperatuur	-40...+70 °C
Beschermingsgraad	IP50

### Aansluitschema

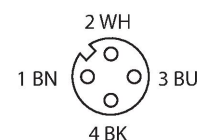
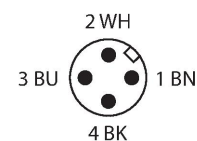
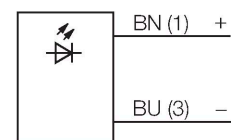

### Functieprincipe

LED-werkpostlichten zijn uitstekend geschikt voor industriële toepassingen met een gering energieverbruik. De kleurtemperatuur ligt in het daglichtbereik bij 5.000 Kelvin. Dankzij de nieuwe, zeer heldere LED-technologie is er geen verblinding. De lampen kunnen eenvoudig na elkaar worden geschakeld,

## Technische gegevens

Tests/certificaten	
Schokbestendigheid	15 g (11 ms)
Certificaten	CE, UL

waarbij elke individuele LED, onafhankelijk van de andere, op 50% of 100% lichtkracht kan geschakeld of uitgeschakeld worden dankzij de geïntegreerde tuimelschakelaar. De nieuwe technologie zorgt voor een 40% hogere energie-efficiëntie dan bij vergelijkbare lampen.

De robuuste lampen in metalen behuizing zijn geschikt voor verschillende toepassingen, bv. als machine- of werkplaatsverlichting. De montage gebeurt telkens met magnetische of klikbare bevestigingen.

## Toebehoren

**LMBWLB32** 3090623



Klikbevestiging voor WLB32 werklamp, bij de leveringsomvang van de WLB32 inbegrepen

**LMBWLB32MAG** 3087851

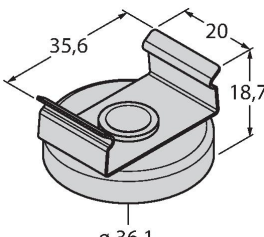



Klikbevestiging voor WLB32 werklamp, voor bevestiging aan metalen oppervlakken

**LMBWLB32-180S** 3087852

Klikbevestiging voor WLB32 werklamp, draaibaar tot 180°

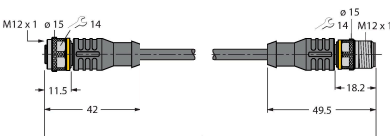
## Toebehoren

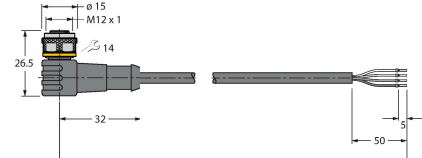
Afmetingen	Type	Identnr.	
	RKC4.4T-0.6-RSC4.4T/TEL	6625206	Aansluitkabel, M12 contrastekkerstekker, recht, 4-polig, kabellengte: 0,6m, mantelmateriaal: PVC, zwart; cULus-homologatie; andere kabellengtes en uitvoeringen leverbaar, zie <a href="http://www.turck.com">www.turck.com</a>
	RKC4.4T-2/TEL	6625013	aansluitkabel, M12-connector, recht, 4-polig, kabellengte: 2m, mantelmateriaal: PVC, zwart; cULus-homologatie; andere kabellengtes en uitvoeringen leverbaar, zie <a href="http://www.turck.com">www.turck.com</a>
	WKC4.4T-2/TEL	6625025	aansluitkabel, M12-connector, haaks, 4-polig, kabellengte: 2m, mantelmateriaal: PVC, zwart; cULus-homologatie; andere kabellengtes en uitvoeringen leverbaar, zie <a href="http://www.turck.com">www.turck.com</a>