

WLB32C1130PBQ

LED-lampen – Work light strip

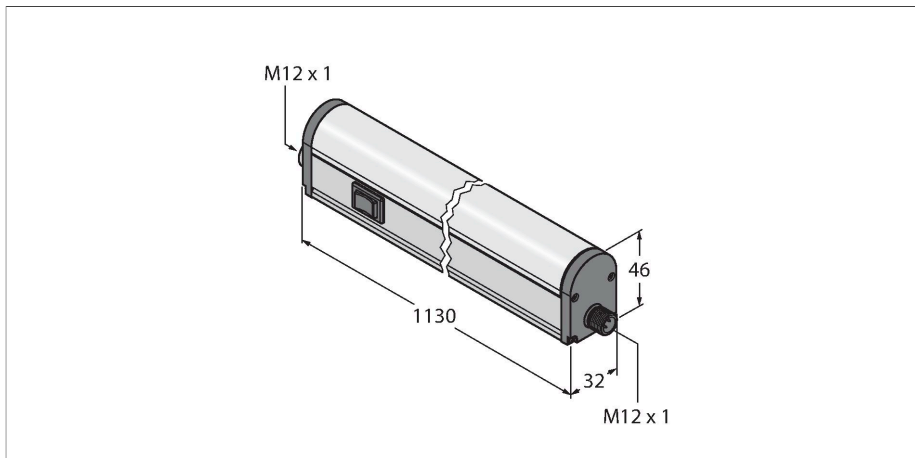

Kenmerken

- Cascadeerbaar via koppeling, M12 × 1, 4-polig
- AAN/UIT-schakelaar
- Bedrijfsspanning: 12...30 VDC
- Lichtlengte: 1130 mm
- Lengte behuizing: 1166 mm
- Kleur: Wit
- connector M12x1

Technische gegevens

Type	WLB32C1130PBQ
Identnr.	3087484
Signaal- en weergavegegevens	
Toepassingsdoel	LED-werklamp
Functie	Work light strip
Lichtsoort	wit
Color temperature	4700...+5300 K
Luminous flux lumen	2400 lm
LED-levensduur (L70)	50000 h
Dimbaar	2-traps
Kenmerken kleur 1	Wit, Doorlopend aan, 3000 lm
Elektrische gegevens	
Bedrijfsspanning	12...30 VDC
DC nominale bedrijfsstroom	≤ 1240 mA
Input power	29.76 W
Mechanische gegevens	
In cascade monteerbaar	ja
Bouwworm	Rechthoekig, WLB32
Afmetingen	1166 x 32 x 46 mm
Materiaal behuizing	metaal, AL
Window material	Polycarbonaat, diffuus
Elektrische aansluiting	Connector, M12 × 1, PVC
Aantal aders	4
Omgevingstemperatuur	-40...+70 °C
Beschermingsgraad	IP50

Aansluitschema

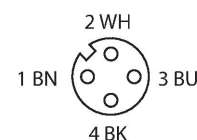
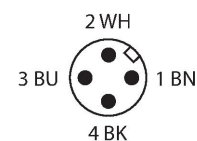
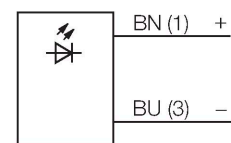

Functieprincipe

LED-werkpostlichten zijn uitstekend geschikt voor industriële toepassingen met een gering energieverbruik. De kleurtemperatuur ligt in het daglichtbereik bij 5.000 Kelvin. Dankzij de nieuwe, zeer heldere LED-technologie is er geen verblinding. De lampen kunnen eenvoudig na elkaar worden geschakeld,

Technische gegevens

Tests/certificaten	
Schokbestendigheid	15 g (11 ms)
Certificaten	CE, UL

waarbij elke individuele LED, onafhankelijk van de andere, op 50% of 100% lichtkracht kan geschakeld of uitgeschakeld worden dankzij de geïntegreerde tuimelschakelaar. De nieuwe technologie zorgt voor een 40% hogere energie-efficiëntie dan bij vergelijkbare lampen.

De robuuste lampen in metalen behuizing zijn geschikt voor verschillende toepassingen, bv. als machine- of werkplaatsverlichting. De montage gebeurt telkens met magnetische of klikbare bevestigingen.

Toebehoren

LMBWLB32 3090623



Klikbevestiging voor WLB32 werklamp, bij de leveringsomvang van de WLB32 inbegrepen

LMBWLB32MAG 3087851

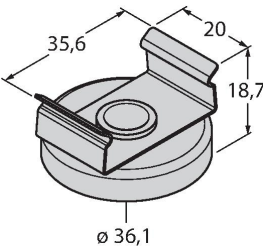

Klikbevestiging voor WLB32 werklamp, voor bevestiging aan metalen oppervlakken

LMBWLB32-180S 3087852

Klikbevestiging voor WLB32 werklamp, draaibaar tot 180°

Toebehoren

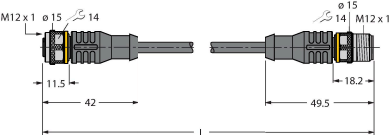
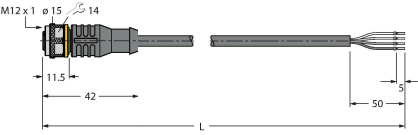
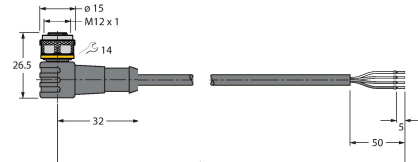
Afmetingen	Type	Identnr.	
	RKC4.4T-0.6-RSC4.4T/TEL	6625206	Aansluitkabel, M12 contrastekkerstekker, recht, 4-polig, kabellengte: 0,6m, mantelmateriaal: PVC, zwart; cULus-homologatie; andere kabellengtes en uitvoeringen leverbaar, zie www.turck.com
	RKC4.4T-2/TEL	6625013	aansluitkabel, M12-connector, recht, 4-polig, kabellengte: 2m, mantelmateriaal: PVC, zwart; cULus-homologatie; andere kabellengtes en uitvoeringen leverbaar, zie www.turck.com
	WKC4.4T-2/TEL	6625025	aansluitkabel, M12-connector, haaks, 4-polig, kabellengte: 2m, mantelmateriaal: PVC, zwart; cULus-homologatie; andere kabellengtes en uitvoeringen leverbaar, zie www.turck.com