

**RELICON** by **HellermannTyton**



RELICON – Innovatieve giethars  
en gel-systemen

Voor betrouwbare kabelverbindingen





## RELICON: kennis uit ervaring, gericht op de toekomst

RELICON: kennis uit ervaring, gericht op de toekomst. HellermannTyton is een van de toonaangevende leveranciers van producten voor het bundelen, bevestigen, beschermen, markeren en verwerken van bekabeling. Bovendien ontwikkelen wij innovatieve systemen voor datacenters en netwerken.

In onze bedrijfsfilosofie staan onze klanten en hun behoefte aan perfecte oplossingen voor kabelmanagement altijd centraal. RELICON innovatieve giethars- en gelsystemen dragen hieraan uitstekend bij. Ze vormen een uitbreiding op ons leveringsprogramma met systemen voor het flexibel en betrouwbaar verbinden en aftakken van bekabeling. Relicon biedt componenten van uitstekende kwaliteit waar u op kunt bouwen.

Nu al kijken naar de producteisen van morgen en daar met pioniersgeest en technische knowhow aan voldoen: daar staan RELICON en HellermannTyton voor!



**Gietharstechnologie**  
**Pagina 5**



**Geltechnologie**  
**Pagina 37**



**Accessoires**  
**Pagina 57**



## RELICON: een betrouwbare verbinding tussen vandaag en morgen

Wij geloven in onze producten. De belofte van hun prestaties zijn verankerd in de merknaam: RELICON, dit staat voor „reliable connection“. U kunt op RELICON vertrouwen bij het maken van betrouwbare verbindingen tussen de behoeften van vandaag en de mogelijkheden van morgen. Een betrouwbare verbinding tussen bedrijfsdoelstellingen en milieubelangen. Een betrouwbare verbinding tussen efficiënt produceren en optimaal gebruik. RELICON is snel uitgegroeid tot een belangrijk merk op de elektrotechnische markt.

Dankzij onze expertise op het gebied van productontwikkeling ontwikkelen en produceren wij hoogwaardige componenten voor het verbinden en aftakken in laag- en middenspanningsinstallaties, die een wezenlijke bijdrage leveren aan de betrouwbaarheid van deze netwerken. Het RELICON-assortiment bestaat uit giethars- en gelsystemen, aangevuld met een compleet gamma accessoires.

RELICON, een state-of-the-art combinatie van technische expertise en exceptionele kwaliteit.

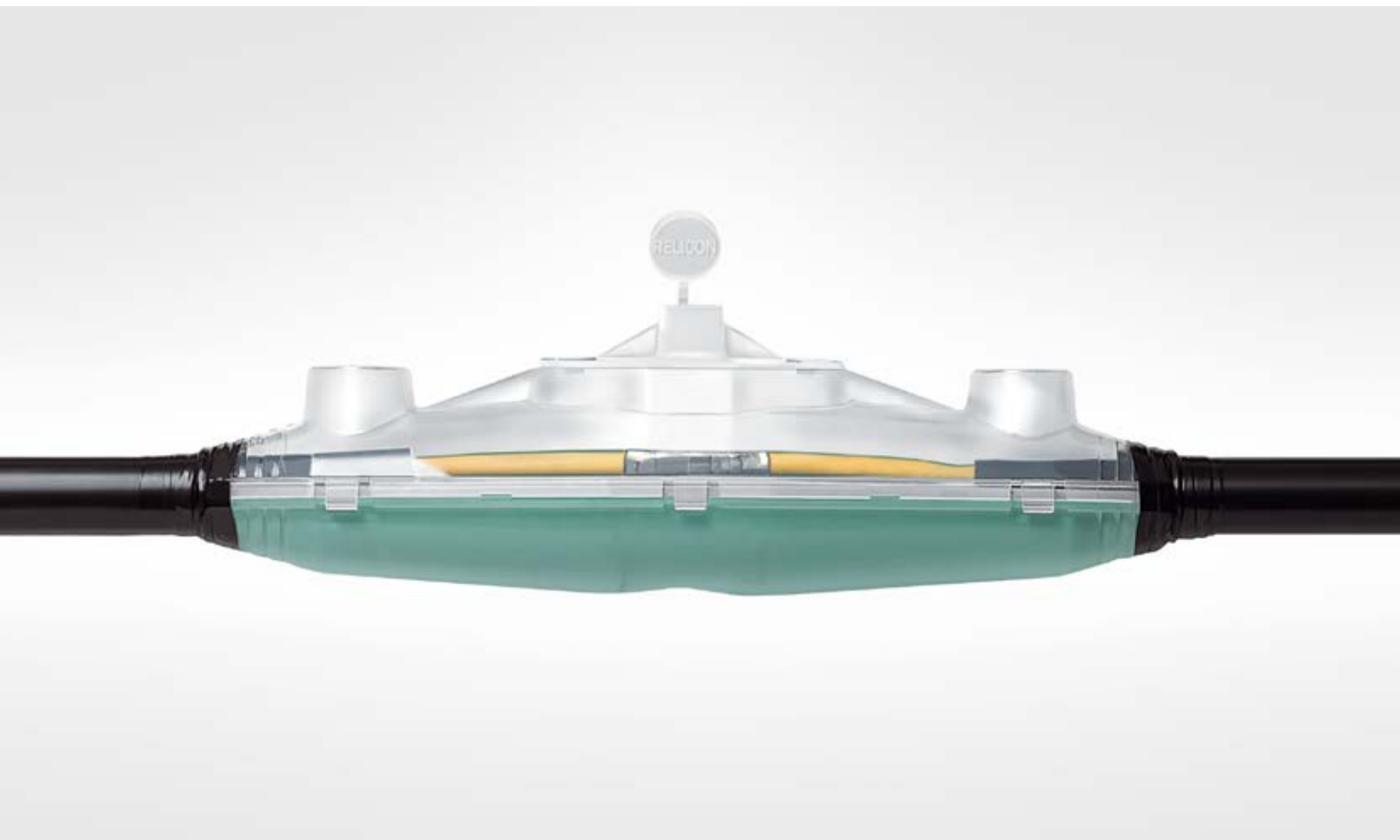

## Gietharstechnologie

<b>Verbindingsmoffen</b>		
zonder schroefverbinders	RELICON i-Line SF	8
met schroefverbinders	RELICON i-Line Premium SF	9
<b>Flexibele verbindingsmoffen</b>		
	RELICON F-Line SF	10
<b>Aftakmoffen</b>		
	RELICON Y-Line SF	11
	RELICON T-Line SF	12
<b>Parallele aftakmoffen</b>		
	RELICON PAH-1	13
	RELICON PAH-2	14
voor huisaansluitingen	RELICON PAH-3	16
	RELICON PAH-4	18
	RELICON PA-11	20
	RELICON PA-12	22
	RELICON PA-13	24

## 2-componenten polyurethaan giethars

	RELICON PUR 33	28
	RELICON PUR 66	29
	RELICON PUR 771	30
	RELICON PUR 44 Flex	31
	RELICON PUR 112 FR	32

## 2-componenten epoxyhars

	RELICON EP 64	33
	RELICON EP 20	34

## 2-componenten compound

	RELICON Reliflex	35
--	------------------	----

## 2-componenten polyurethaan afdichting

	RELICON PUR DS	36
--	----------------	----



## Gietharstechnologie van RELICON by HellermannTyton

Gietharsmoffen worden gebruikt voor het ondergronds verbinden en aftakken van bekabeling. De moffen worden aan zware omstandigheden blootgesteld, de 2-componenten giethars moet dus na het uitharden een betrouwbare en langdurige mechanische bescherming bieden tegen externe invloeden.

RELICON gietharsmoffen zorgen voor betrouwbare ondergrondse verbindingen. Ze beschermen de bekabeling tegen thermische- en mechanische belasting, vocht en stof, zijn bestand tegen alle omgevingsinvloeden en tegelijk milieuvriendelijk. De RELICON-serie omvat gietharsmoffen met polyurethaan (PUR) voor universele toepassingen en moffen met epoxyhars (EP), bijvoorbeeld voor de chemische- en procesindustrie.



RELICON Safe Filling (SF) systeem.



## RELICON SF-technologie: eenvoudig en veilig te gebruiken

De RELICON gietharsproducten zijn uitgevoerd met het SF-systeem, dit staat voor Safe Filling. Het principe van het „veilig vullen” zorgt er bij een correct gebruik voor, dat de monteur enerzijds niet met de giethars in contact komt en anderzijds permanente visuele controle op het mixen en vullen kan uitoefenen.

De hars en de harder worden in een doorzichtige tweekamer zak gemengd. Het mengsel kan gemakkelijk in de mofschaal worden gegoten door de meegeleverde vulnippel op de adapterring, die zich in de zak bevindt, te drukken. De transparante schaaldelen zorgen voor een controle op installatie en het vulproces. De hydrofobe giethars is milieuvriendelijk. Uitgeharte productresten kunnen met het huisvuil worden afgevoerd.

Uitstekende hydrolytische stabiliteit maakt RELICON zeer geschikt voor betrouwbare applicaties voor de lange termijn.



*Transparante tweekamer zak voor een optimaal zichtbare controle van het mengproces.*



*Door middel van druk wordt de middelste sealnaad tussen giethars en hardercomponent geopend.*



*Eenvoudig mengen van de componenten.*

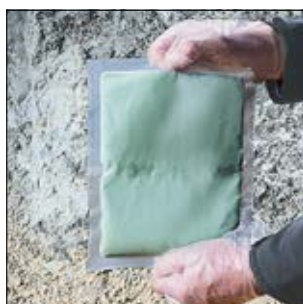

*De gepatenteerde kleuromslag geeft een juist mengproces aan.*



*Automatisch en lekvrij openen van de zak door het aanbrengen van de vulnippel.*



*De vulnippel in combinatie met de adapter maken het afvullen van de mof zeer eenvoudig.*



### Verbindingsmoffen zonder schroefverbinders

#### RELICON i-Line SF

De RELICON verbindingsmoffen zijn standaard met een verbinderblok uitgevoerd en geschikt voor laagspanningsinstallaties. Ze zijn universeel toepasbaar voor kunststof kabels vervaardigd uit PVC, PE en EPR. Toepassing: in de grond, zowel binnen als buiten en onder water.

#### Hoofdkenmerken

- tweedelige, slagvaste en transparante schaaldelen
- compacte afmetingen
- kabeldiameters voorgedefinieerd op schaaldelen
- SF-systeem
- direct na montage onder spanning te zetten
- waterdicht in zowel langs- als dwarsrichting
- mof is ongevoelig voor vocht of grondwater, direct na montage

#### Inhoud kit

- giethars PUR 33
- in tweekamer zak, transparant
- schaaldelen, transparant
- SF-vulnippel en adapter
- beschermhandschoenen, schuurspons, montagehandleiding
- HelaTape PVC-isolatie tape
- afstandhouder voor maximaal vijf-aderige kabel (i-1 t/m i-4, uitgezonderd i-0)

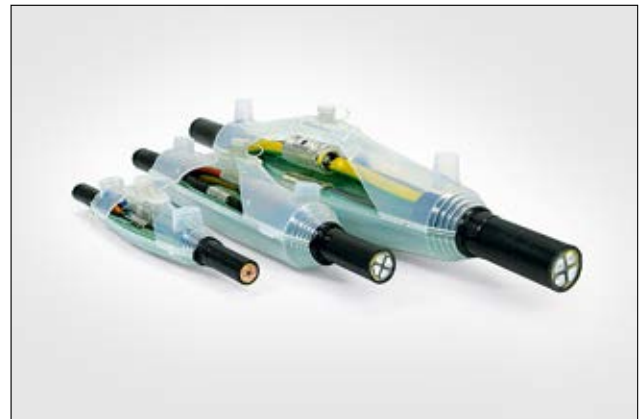

Verbindingsmof i-Line SF (Safe Filling).

<b>MATERIAAL</b>	Polyurethaan hars 33, 2-componenten (PUR33)
<b>Kleur</b>	groen (GN)
<b>Gebruikstemperatuur</b>	-25 °C tot +120 °C
<b>Opslagtemperatuur</b>	+4 °C tot +40 °C
<b>Houdbaarheid</b>	48 maanden

**RoHS** ✓

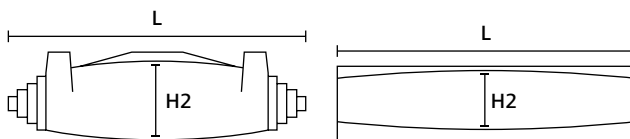

i-Line (i-0 - i-6)

i-Line (i-7)

**i** Zonder verbinder!

TYPE	Ø Hoofdkabel	Hoofdkabel mm <sup>2</sup> min - max		Lengte (L)	Hoogte (H2)	Hoeveelheid hars	Artikelnr.
i-0 / SF	7-16	3 x 1,5	5 x 2,5	182,0	25,0	95 ml / 130 g	435-12019
i-1 / SF	8-24	3 x 1,5	4 x 10 / 5 x 6	190,0	36,0	165 ml / 226 g	435-12000
i-1.5 / SF	8-24	3 x 1,5	4 x 16 / 5 x 10	215,0	39,0	220 ml / 301 g	435-12001
i-2 / SF	14-30	5 x 1,5	4 x 25 / 5 x 16	276,0	49,0	400 ml / 548 g	435-12002
i-3 / SF	23-35	5 x 10	4 x 50 / 5 x 35	360,0	54,0	655 ml / 897 g	435-12003
i-4 / SF	28-47	4 x 25	4 x 95	400,0	69,0	1140 ml / 1562 g	435-12004
i-5 / SF	33-55	4 x 50	4 x 150	520,0	100,0	2 x 1450 ml / 1987 g	435-12005
i-6 / SF	48-70	4 x 150	4 x 240	700,0	128,0	4 x 1640 ml / 2247 g	435-12006
i-7 / SF	55-77	4 x 185	4 x 400	870,0	140,0	5 x 1950 ml / 2672 g	435-12007

Alle maten in mm. Technische wijzigingen voorbehouden.  
De minimale bestelhoeveelheid (MOQ) kan afwijken van de verpakkingseenheid.

Voor productspecifieke goedkeuringen kunt u via [www.HellermannTyton.nl](http://www.HellermannTyton.nl) contact met ons opnemen.



## Verbindingsmoffen met schroefverbinders

### RELICON i-Line Premium SF

De RELICON premium verbindingsmoffen zijn standaard met een verbinderblok uitgevoerd en geschikt voor laagspanningsinstallaties. Ze zijn universeel toepasbaar voor kunststof kabels vervaardigd uit PVC, PE en EPR.

Toepassing: in de grond, zowel binnen als buiten en onder water.

#### Hoofdkenmerken

- tweedelige, slagvaste en transparante schaaldelen
- compacte afmetingen
- kabeldiameters voorgedefinieerd op schaaldelen
- SF-systeem
- direct na montage onder spanning te zetten
- waterdicht in zowel langs- als dwarsrichting
- mof is ongevoelig voor vocht of grondwater, direct na montage
- verbinders geschikt voor zowel aluminium als koperen geleiders
- betrouwbare verbinding tot maximaal vijf aders

#### Inhoud kit

- giethars PUR 33
- in tweekamer zak, transparant
- schaaldelen, transparant
- SF-vulnippel en adapter
- beschermhandschoenen, schuurspons, montagehandleiding
- HelaTape PVC-isolatie tape
- verbinderblok met vijf schroefverbinders inclusief inbusleutel



Verbindingsmof i-Line SF (Safe Filling).



SV-verbinder.

<b>MATERIAAL</b>	Polyurethaan hars 33, 2-componenten (PUR33)
<b>Kleur</b>	groen (GN)
<b>Gebruikstemperatuur</b>	-25 °C tot +120 °C
<b>Opslagtemperatuur</b>	+4 °C tot +40 °C
<b>Houdbaarheid</b>	48 maanden

RoHS 

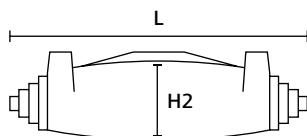

i-Line Premium

 **Met verbinder!**

TYPE	Ø Hoofdkabel	Hoofdkabel mm <sup>2</sup>		Lengte (L)	Hoogte (H2)	Hoeveelheid hars	Artikelnr.
		min	max				
i-1 Premium SF	8-24	3 x 1,5	5 x 6	190,0	36,0	165 ml / 226 g	435-12020
i-2 Premium SF	14-30	5 x 1,5	5 x 16	276,0	49,0	400 ml / 548 g	435-12021
i-3 Premium SF	23-35	5 x 6	5 x 35	360,0	54,0	655 ml / 897 g	435-12022

Alle maten in mm. Technische wijzigingen voorbehouden.  
De minimale bestelhoeveelheid (MOQ) kan afwijken van de verpakkingseenheid.



### Flexibele verbindingsmoffen

#### RELICON F-Line SF

De RELICON F-Line verbindingsmoffen worden toegepast voor het verbinden of repareren van flexibele kabels uit bijvoorbeeld H05RR-F, H07RN-F of H07BQ-F. Toepassing in laagspanningsinstallaties. Geschikt voor montage in de grond, zowel binnen als buiten en onder water.

#### Hoofdkenmerken

- trommelbaar, permanent flexibel, ook bij lage temperaturen
- zeer goede hechting, ook bij permanente buigbelasting
- eenvoudige en snelle montage
- waterdicht in zowel langs- als dwarsrichting
- zeer slijtvast
- bestand tegen aardalkaliën, chemische invloeden en UV-straling

#### Inhoud kit

- giethars PUR 44 Flex
- in tweekamer zak, transparant
- schaaldeel met accessoire
- SF-vulnippel
- beschermhandschoenen, schuurspons, montagehandleiding
- HelaTape zelf-vulkaniserende isolatietape
- reinigingsdoek, textielstrook

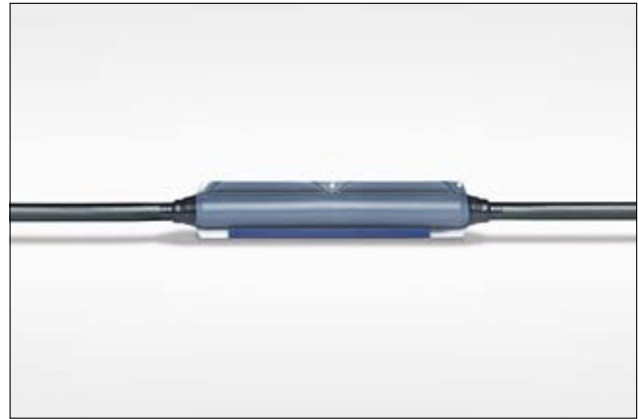

Flexibele verbindingsmof F-line.

<b>MATERIAAL</b>	Polyurethaan hars 44 Flex, 2-componenten (PUR44)
<b>Kleur</b>	zwart (BK)
<b>Gebruikstemperatuur</b>	-25 °C tot +120 °C
<b>Opslagtemperatuur</b>	+4 °C tot +40 °C
<b>Houdbaarheid</b>	24 maanden

**RoHS** ✓

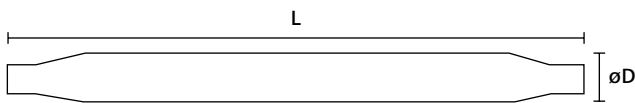

F-Line

**i** Zonder verbinder!

TYPE	Ø Hoofdkabel	Hoofdkabel mm <sup>2</sup>		Lengte (L)	Ø D	Hoeveelheid hars	Artikelnr.
		min	max				
<b>F-11 / SF</b>	11-16	4 x 1,5	5 x 4	375,0	31,0	250 ml / 300 g	435-00200
<b>F-12 / SF</b>	17-20	4 x 4	5 x 6	375,0	34,0	350 ml / 420 g	435-00201
<b>F-13 / SF</b>	21-27	4 x 10	5 x 16	450,0	42,0	400 ml / 480 g	435-00202
<b>F-14 / SF</b>	25-32	4 x 16	5 x 25	450,0	42,0	600 ml / 720 g	435-00203
<b>F-15 / SF</b>	30-38	4 x 25	5 x 35	440,0	46,0	655 ml / 786 g	435-00204

Alle maten in mm. Technische wijzigingen voorbehouden.  
De minimale bestelhoeveelheid (MOQ) kan afwijken van de verpakkingseenheid.

Voor productspecifieke goedkeuringen kunt u via [www.HellermannTyton.nl](http://www.HellermannTyton.nl) contact met ons opnemen.



## Aftakmoffen

### RELICON Y-Line SF

De RELICON aftakmoffen zijn geschikt voor laagspanningsinstallaties. Ze zijn universeel toepasbaar voor kunststof kabels vervaardigd uit PVC, PE en EPR.

Toepassing: in de grond, zowel binnen als buiten en onder water.

### Hoofdkenmerken

- tweedelige, slagvaste en transparante schaaldelen
- compacte afmetingen
- kabeldiameters voorgedefinieerd op schaaldelen
- SF-systeem
- direct na montage onder spanning te zetten
- waterdicht in zowel langs- als dwarsrichting
- mof is ongevoelig voor vocht of grondwater, direct na montage

### Inhoud kit

- giethars PUR 33
- in tweekamer zak, transparant
- schaaldelen, transparant
- SF-vulnippel en adapter
- beschermhandschoenen, schuurspons, montagehandleiding
- HelaTape PVC-isolatie tape

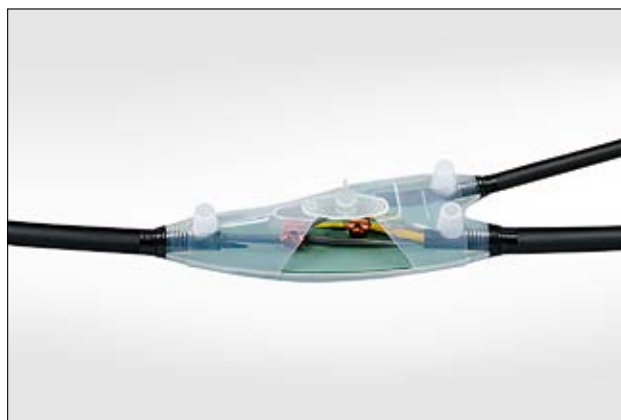

Aftakmof Y-Line SF (Safe Filling).

<b>MATERIAAL</b>	Polyurethaan hars 33, 2-componenten (PUR33)
<b>Kleur</b>	groen (GN)
<b>Gebruikstemperatuur</b>	-25 °C tot +120 °C
<b>Opslagtemperatuur</b>	+4 °C tot +40 °C
<b>Houdbaarheid</b>	48 maanden

RoHS ✓

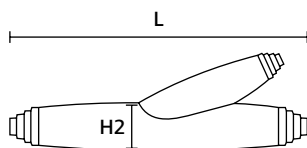

Y-Line

**i** Zonder aftak-verbinder!

TYPE	Ø Hoofdkabel	Hoofdkabel mm <sup>2</sup>		Ø Aftak-kabel	Hoek	Aftakkabel (mm <sup>2</sup> )		Lengte (L)	Hoogte (H2)	Hoeveelheid hars	Artikelnr.
		min - max	min - max			min - max	min - max				
Y-1 / SF	8-22	3 x 1,5	5 x 10	10-22	30 °	3 x 1,5	5 x 6	205,0	70,0	490 ml / 671 g	435-12009
Y-0 / SF	10-24	3 x 1,5	4 x 10	10-24	30 °	3 x 1,5	4 x 4	190,0	60,0	240 ml / 329 g	435-12008
Y-3 / SF	10-40	4 x 16	5 x 16	13-28	20 °	4 x 10	5 x 10	330,0	90,0	955 ml / 1308 g	435-12023
Y-2 / SF	25-33	4 x 16	5 x 25	15-30	20 °	4 x 6	5 x 16	350,0	98,0	1445 ml / 1980 g	435-12010
Y-6 / SF	30-55	4 x 95	4 x 185	17-40	20 °	4 x 10	4 x 70	430,0	130,0	2 x 1450 ml / 1987 g	435-12012
Y-5 / SF	35-51	4 x 25	4 x 150	17-33	15 °	4 x 10	4 x 50	298,0	120,0	2045 ml / 2802 g	435-12011

Alle maten in mm. Technische wijzigingen voorbehouden.  
De minimale bestelhoeveelheid (MOQ) kan afwijken van de verpakkingseenheid.

Voor productspecifieke goedkeuringen kunt u via [www.HellermannTyton.nl](http://www.HellermannTyton.nl) contact met ons opnemen.



### Aftakmoffen

#### RELICON T-Line SF

De RELICON aftakmoffen zijn geschikt voor laagspanningsinstallaties. Ze zijn universeel toepasbaar voor kunststof kabels vervaardigd uit PVC, PE en EPR.

Toepassing: in de grond, zowel binnen als buiten en onder water.

#### Hoofdkenmerken

- tweedelige, slagvaste en transparante schaaldelen
- compacte afmetingen
- kabeldiameters voorgedefinieerd op schaaldelen
- SF-systeem
- direct na montage onder spanning te zetten
- waterdicht in zowel langs- als dwarsrichting
- mof is ongevoelig voor vocht of grondwater, direct na montage

#### Inhoud kit

- giethars PUR 33
- in tweekamer zak, transparant
- schaaldelen, transparant
- SF-vulnippel en adapter
- beschermhandschoenen, schuurspans, montagehandleiding
- HelaTape PVC-isolatie tape



Aftakmof T-Line SF (Safe Filling).

<b>MATERIAAL</b>	Polyurethaan hars 33, 2-componenten (PUR33)
<b>Kleur</b>	groen (GN)
<b>Gebruikstemperatuur</b>	-25 °C tot +120 °C
<b>Opslagtemperatuur</b>	+4 °C tot +40 °C
<b>Houdbaarheid</b>	48 maanden

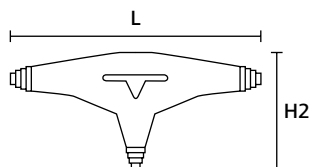

T-Line

**i** Zonder aftak-verbinder!

TYPE	Ø Hoofd-kabel	Hoofdkabel mm <sup>2</sup> min - max	Ø Aftak-kabel	Hoek	Aftakkabel (mm <sup>2</sup> ) min - max	Lengte (L)	Hoogte (H2)	Hoeveelheid hars	Artikelnr.
T-1 / SF	16-26	5 x 1,5 5 x 10	10-24	90 °	3 x 1,5 5 x 6	276,0	177,0	455 ml / 623 g	435-12024
T-2 / SF	25-32	5 x 6 5 x 16	18-25	90 °	5 x 1,5 5 x 10	380,0	225,0	2045 ml / 2802 g	435-12025
T-3 / SF	29-40	5 x 10 5 x 50	20-30	90 °	5 x 6 5 x 16	520,0	205,0	2 x 1450 ml / 1987 g	435-12026

Alle maten in mm. Technische wijzigingen voorbehouden.  
De minimale bestelhoeveelheid (MOQ) kan afwijken van de verpakkingseenheid.

Voor productspecifieke goedkeuringen kunt u via [www.HellermannTyton.nl](http://www.HellermannTyton.nl) contact met ons opnemen.

## Parallele aftakmoffen voor huisaansluitingen

### RELICON PAH-1

De parallelle aftakmof PAH is een universele verbindings- en aftakmof. Geschikt als enkelvoudige aftakmof in combinatie met gangbare aftak-ringklemmen. De mof is geschikt voor kunststof kabels vervaardigd uit PVC, PE en EPR.

Toepassing: in laagspanningsinstallaties, als aftakmof voor huisaansluitingen. Geschikt voor montage in de grond, zowel binnen als buiten en onder water.

#### Hoofdkenmerken

- slagvast en transparant schaaldeel
- compacte afmetingen
- waterdicht in zowel langs- als dwarsrichting
- SF-systeem
- mof is ongevoelig voor vocht of grondwater, direct na montage
- geschikt voor de meest gangbare aftak-ringklemmen
- met de juiste aftak-ringklem onder spanning te monteren
- gecertificeerd volgens DIN-EN 50393 (komt overeen met DIN VDE 0278)

#### Inhoud kit

- giethars PUR 33, 1.900 ml / 2.603 g
- in tweekamer zak of in blik
- transparant schaaldeel
- afdichtingen uit schuim, beschermhandschoenen, schuurspons
- reinigingsdoek, montagehandleiding
- SF-vulnippel (tweekamer zak)
- roerspatel (blik)

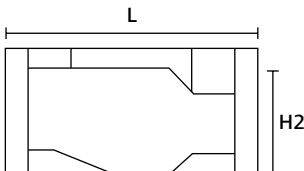

PAH-1

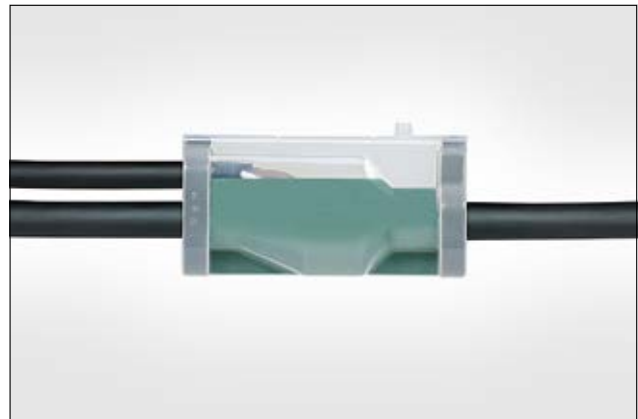

Parallele aftakmof PAH-1 120/290, huisaansluiting.

<b>MATERIAAL</b>	Polyurethaan hars 33, 2-componenten (PUR33)
<b>Kleur</b>	groen (GN)
<b>Gebruikstemperatuur</b>	-25 °C tot +120 °C
<b>Opslagtemperatuur</b>	+4 °C tot +40 °C
<b>Houdbaarheid</b>	48 maanden

RoHS 

TYPE	Ø Hoofdkabel	Hoofdkabel mm <sup>2</sup> min - max		Ø Aftak-kabel	Aftakkabel (mm <sup>2</sup> ) min - max		Lengte (L)	Hoogte (H2)	Verbinder	Verpakking	Artikelnr.
PAH-1-120/290-B-SF	30-50	4 x 16	4 x 150	18-33	4 x 35	4 x 150	290,0	120,0	zonder	zak	435-00153
PAH-1-120/290-C-S	30-50	4 x 35	4 x 95	18-33	4 x 16	4 x 50	290,0	120,0	Isicompact-S	blik	435-00167
PAH-1-120/290-B-SF-S	30-50	4 x 35	4 x 95	18-33	4 x 16	4 x 50	290,0	120,0	Isicompact-S	zak	435-00173
PAH-1-120/290-C	30-50	4 x 35	4 x 150	18-33	4 x 16	4 x 50	290,0	120,0	zonder	blik	435-00159
PAH-1-120/290-C-M	30-50	4 x 35	4 x 150	18-33	4 x 16	4 x 50	290,0	120,0	Isicompact-M	blik	435-00164
PAH-1-120/290-B-SF-M	30-50	4 x 35	4 x 150	18-33	4 x 16	4 x 50	290,0	120,0	Isicompact-M	zak	435-00170

Alle maten in mm. Technische wijzigingen voorbehouden.  
De minimale bestelhoeveelheid (MOQ) kan afwijken van de verpakkingseenheid.



## Parallele aftakmoffen voor huisaansluitingen

### RELICON PAH-2

De parallelle aftakmof PAH is een universele verbindings- en aftakmof. Geschikt als enkelvoudige aftakmof in combinatie met gangbare aftak-ringklemmen. De mof is geschikt voor kunststof kabels vervaardigd uit PVC, PE en EPR.

Toepassing: in laagspanningsinstallaties, als aftakmof voor huisaansluitingen. Geschikt voor montage in de grond, zowel binnen als buiten en onder water.

#### Hoofdkenmerken

- slagvast en transparant schaaldeel
- compacte afmetingen
- waterdicht in zowel langs- als dwarsrichting
- SF-systeem
- mof is ongevoelig voor vocht of grondwater, direct na montage
- geschikt voor de meest gangbare aftak-ringklemmen
- met de juiste aftak-ringklem onder spanning te monteren
- gecertificeerd volgens DIN-EN 50393 (komt overeen met DIN VDE 0278)

#### Inhoud kit

- giethars Reliflex, 1.950 ml / 2.379 g, kentekenvrij
- in tweekamer zak of in blik
- transparant schaaldeel
- afdichtingen uit schuim, beschermhandschoenen, schuurspons
- reinigingsdoek, montagehandleiding
- SF-vulnippel (tweekamer zak)
- roerspatel (blik)

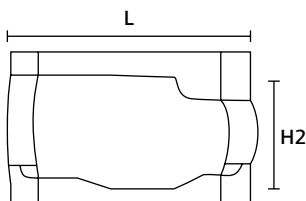

PAH-2



Parallele aftakmof PAH-2 130/300, huisaansluiting.

<b>MATERIAAL</b>	2-componenten giethars op basis van koolwaterstoffen (Reliflex)
<b>Kleur</b>	geel (YE)
<b>Gebruikstemperatuur</b>	-40 °C tot +90 °C
<b>Opslagtemperatuur</b>	+4 °C tot +40 °C
<b>Houdbaarheid</b>	36 maanden

RoHS



TYPE	Ø Hoofdkabel	Hoofdkabel mm <sup>2</sup> min - max		Ø Aftak-kabel	Aftakkabel (mm <sup>2</sup> ) min - max		Lengte (L)	Hoogte (H2)	Verbinder	Verpakking	Artikelnr.
PAH-2-130/300-C-S	27-49	4 x 35	4 x 95	15-33	4 x 6	4 x 70	300,0	130,0	Isicompact-S	blik	435-00864
PAH-2-130/300-B-SF-S	27-49	4 x 35	4 x 95	15-33	4 x 6	4 x 70	300,0	130,0	Isicompact-S	zak	435-00868
PAH-2-130/300-B-SF	27-49	4 x 35	4 x 150	15-33	4 x 6	4 x 70	300,0	130,0	zonder	zak	435-00855
PAH-2-130/300-C	27-49	4 x 35	4 x 150	15-33	4 x 6	4 x 70	300,0	130,0	zonder	blik	435-00858
PAH-2-130/300-C-M	27-49	4 x 35	4 x 150	15-33	4 x 6	4 x 70	300,0	130,0	Isicompact-M	blik	435-00862
PAH-2-130/300-B-SF-M	27-49	4 x 35	4 x 150	15-33	4 x 6	4 x 70	300,0	130,0	Isicompact-M	zak	435-00866

Alle maten in mm. Technische wijzigingen voorbehouden.  
De minimale bestelhoeveelheid (MOQ) kan afwijken van de verpakkingseenheid.

Voor productspecifieke goedkeuringen kunt u via [www.HellermannTyton.nl](http://www.HellermannTyton.nl) contact met ons opnemen.



## Parallele aftakmoffen voor huisaansluitingen

### RELICON PAH-2

De parallelle aftakmof PAH is een universele verbindings- en aftakmof. Geschikt als enkelvoudige aftakmof in combinatie met gangbare aftak-ringklemmen. De mof is geschikt voor kunststof kabels vervaardigd uit PVC, PE en EPR.

Toepassing: in laagspanningsinstallaties, als aftakmof voor huisaansluitingen. Geschikt voor montage in de grond, zowel binnen als buiten en onder water.

### Hoofdkenmerken

- slagvast en transparant schaaldeel
- compacte afmetingen
- waterdicht in zowel langs- als dwarsrichting
- SF-systeem
- mof is ongevoelig voor vocht of grondwater, direct na montage
- geschikt voor de meest gangbare aftak-ringklemmen
- met de juiste aftak-ringklem onder spanning te monteren
- gecertificeerd volgens DIN-EN 50393 (komt overeen met DIN VDE 0278)

### Inhoud kit

- giethars PUR 33, 1.950 ml / 2.672 g
- in tweekamer zak of in blik
- transparant schaaldeel
- afdichtingen uit schuim, beschermhandschoenen, schuurspons
- reinigingsdoek, montagehandleiding
- SF-vulnippel (tweekamer zak)
- roerspatel (blik)

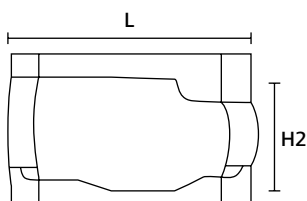

PAH-2



Parallele aftakmof PAH-2 130/300, huisaansluiting.

<b>MATERIAAL</b>	Polyurethaan hars 33, 2-componenten (PUR33)
<b>Kleur</b>	groen (GN)
<b>Gebruikstemperatuur</b>	-25 °C tot +120 °C
<b>Opslagtemperatuur</b>	+4 °C tot +40 °C
<b>Houdbaarheid</b>	48 maanden

RoHS



TYPE	Ø Hoofd-kabel	Hoofdkabel mm <sup>2</sup> min - max	Ø Aftak-kabel	Aftakkabel (mm <sup>2</sup> ) min - max	Lengte (L)	Hoogte (H2)	Verbinder	Verpakking	Artikelnr.
PAH-2-130/300-C-S	27-49	4 x 35 4 x 95	15-33	4 x 6 4 x 70	300,0	130,0	Isicompact-S	blik	435-00168
PAH-2-130/300-B-SF-S	27-49	4 x 35 4 x 95	15-33	4 x 6 4 x 70	300,0	130,0	Isicompact-S	zak	435-00174
PAH-2-130/300-B-SF	27-49	4 x 35 4 x 150	15-33	4 x 6 4 x 70	300,0	130,0	zonder	zak	435-00154
PAH-2-130/300-C	27-49	4 x 35 4 x 150	15-33	4 x 6 4 x 70	300,0	130,0	zonder	blik	435-00160
PAH-2-130/300-C-M	27-49	4 x 35 4 x 150	15-33	4 x 6 4 x 70	300,0	130,0	Isicompact-M	blik	435-00165
PAH-2-130/300-B-SF-M	27-49	4 x 35 4 x 150	15-33	4 x 6 4 x 70	300,0	130,0	Isicompact-M	zak	435-00171

Alle maten in mm. Technische wijzigingen voorbehouden.  
De minimale bestelhoeveelheid (MOQ) kan afwijken van de verpakkingseenheid.



## Parallele aftakmoffen voor huisaansluitingen

### RELICON PAH-3

De parallelle aftakmof PAH is een universele verbindings- en aftakmof. Geschikt als enkelvoudige aftakmof in combinatie met gangbare aftak-ringklemmen. De mof is geschikt voor kunststof kabels vervaardigd uit PVC, PE en EPR.

Toepassing: in laagspanningsinstallaties, als aftakmof voor huisaansluitingen. Geschikt voor montage in de grond, zowel binnen als buiten en onder water.

#### Hoofdkenmerken

- slagvast en transparant schaaldeel
- compacte afmetingen
- waterdicht in zowel langs- als dwarsrichting
- SF-systeem
- mof is ongevoelig voor vocht of grondwater, direct na montage
- geschikt voor de meest gangbare aftak-ringklemmen
- met de juiste aftak-ringklem onder spanning te monteren

#### Inhoud kit

- giethars Reliflex, 2.800 ml / 3.416 g, kentekenvrij
- in tweekamer zak of in blik
- transparant schaaldeel
- afdichtingen uit schuim, beschermhandschoenen, schuurspons
- reinigingsdoek, montagehandleiding
- SF-vulnippel (tweekamer zak)
- roerspatel (blik)

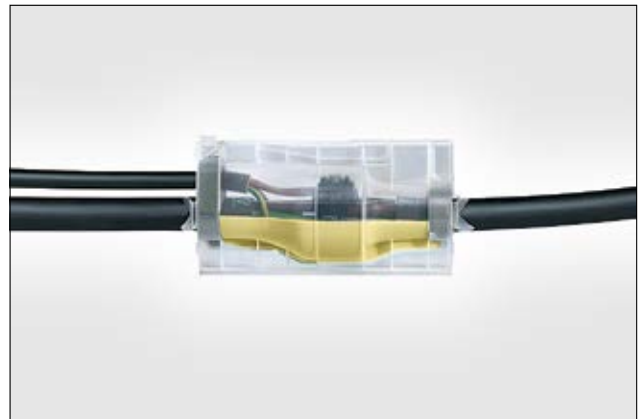

Parallele aftakmof PAH-3 135/360, huisaansluiting.

<b>MATERIAAL</b>	2-componenten giethars op basis van koolwaterstoffen (Reliflex)
<b>Kleur</b>	geel (YE)
<b>Gebruikstemperatuur</b>	-40 °C tot +90 °C
<b>Opslagtemperatuur</b>	+4 °C tot +40 °C
<b>Houdbaarheid</b>	36 maanden

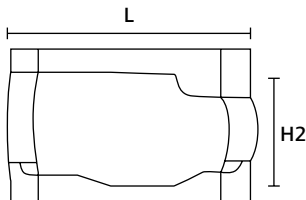

PAH-3

TYPE	Ø Hoofdkabel	Hoofdkabel mm <sup>2</sup> min - max	Ø Aftak-kabel	Aftakkabel (mm <sup>2</sup> ) min - max	Lengte (L)	Hoogte (H2)	Verbinder	Verpakking	Artikelnr.
PAH-3-135/360-B-SF	27-49	4 x 35 4 x 95	15-33	4 x 6 4 x 70	360,0	135,0	zonder	zak	435-00856
PAH-3-135/360-C-S	27-49	4 x 35 4 x 95	15-33	4 x 6 4 x 70	360,0	135,0	Isicompact-S	blik	435-00865
PAH-3-135/360-B-SF-S	27-49	4 x 35 4 x 95	15-33	4 x 6 4 x 70	360,0	135,0	Isicompact-S	zak	435-00869
PAH-3-135/360-C	27-49	4 x 35 4 x 185	15-33	4 x 6 4 x 70	360,0	135,0	zonder	blik	435-00859
PAH-3-135/360-C-M	27-49	4 x 35 4 x 185	15-33	4 x 6 4 x 70	360,0	135,0	Isicompact-M	blik	435-00863
PAH-3-135/360-B-SF-M	27-49	4 x 35 4 x 185	15-33	4 x 6 4 x 70	360,0	135,0	Isicompact-M	zak	435-00867

Alle maten in mm. Technische wijzigingen voorbehouden.  
De minimale bestelhoeveelheid (MOQ) kan afwijken van de verpakkingseenheid.

Voor productspecifieke goedkeuringen kunt u via [www.HellermannTyton.nl](http://www.HellermannTyton.nl) contact met ons opnemen.





## Parallele aftakmoffen voor huisaansluitingen

### RELICON PAH-3

De parallelle aftakmof PAH is een universele verbindings- en aftakmof. Geschikt als enkelvoudige aftakmof in combinatie met gangbare aftak-ringklemmen. De mof is geschikt voor kunststof kabels vervaardigd uit PVC, PE en EPR.

Toepassing: in laagspanningsinstallaties, als aftakmof voor huisaansluitingen. Geschikt voor montage in de grond, zowel binnen als buiten en onder water.

#### Hoofdkenmerken

- slagvast en transparant schaaldeel
- compacte afmetingen
- waterdicht in zowel langs- als dwarsrichting
- SF-systeem
- mof is ongevoelig voor vocht of grondwater, direct na montage
- geschikt voor de meest gangbare aftak-ringklemmen
- met de juiste aftak-ringklem onder spanning te monteren

#### Inhoud kit

- giethars PUR 33, 2.800 ml / 3.836 g
- in tweekamer zak of in blik
- transparant schaaldeel
- afdichtingen uit schuim, beschermhandschoenen, schuurspons
- reinigingsdoek, montagehandleiding
- SF-vulnippel (tweekamer zak)
- roerspatel (blik)



Parallele aftakmof PAH-3 135/360, huisaansluiting.

<b>MATERIAAL</b>	Polyurethaan hars 33, 2-componenten (PUR33)
<b>Kleur</b>	groen (GN)
<b>Gebruikstemperatuur</b>	-25 °C tot +120 °C
<b>Opslagtemperatuur</b>	+4 °C tot +40 °C
<b>Houdbaarheid</b>	48 maanden

RoHS

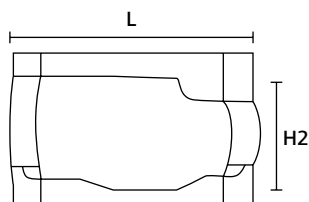

PAH-3

TYPE	Ø Hoofdkabel	Hoofdkabel mm <sup>2</sup> min - max		Ø Aftak-kabel	Aftakkabel (mm <sup>2</sup> ) min - max		Lengte (L)	Hoogte (H2)	Verbinder	Verpakking	Artikelnr.
PAH-3-135/360-C-S	27-49	4 x 35	4 x 70	15-33	4 x 6	4 x 95	360,0	135,0	Isicompact-S	blik	435-00169
PAH-3-135/360-B-SF-S	27-49	4 x 35	4 x 95	15-33	4 x 6	4 x 70	360,0	135,0	Isicompact-S	zak	435-00175
PAH-3-135/360-B-SF	27-49	4 x 35	4 x 185	15-33	4 x 6	4 x 70	360,0	135,0	zonder	zak	435-00155
PAH-3-135/360-C	27-49	4 x 35	4 x 185	15-33	4 x 6	4 x 70	360,0	135,0	zonder	blik	435-00161
PAH-3-135/360-C-M	27-49	4 x 35	4 x 185	15-33	4 x 6	4 x 70	360,0	135,0	Isicompact-M	blik	435-00166
PAH-3-135/360-B-SF-M	27-49	4 x 35	4 x 185	15-33	4 x 6	4 x 70	360,0	135,0	Isicompact-M	zak	435-00172

Alle maten in mm. Technische wijzigingen voorbehouden.  
De minimale bestelhoeveelheid (MOQ) kan afwijken van de verpakkingseenheid.



## Parallele aftakmoffen voor huisaansluitingen

### RELICON PAH-4

De parallelle aftakmof PAH is een universele verbindings- en aftakmof. Geschikt als enkelvoudige aftakmof in combinatie met gangbare aftak-ringklemmen. De mof is geschikt voor kunststof kabels vervaardigd uit PVC, PE en EPR.

Toepassing: in laagspanningsinstallaties, als aftakmof voor huisaansluitingen. Geschikt voor montage in de grond, zowel binnen als buiten en onder water.

### Hoofdkenmerken

- slagvast en transparant schaaldeel
- compacte afmetingen
- waterdicht in zowel langs- als dwarsrichting
- SF-systeem
- mof is ongevoelig voor vocht of grondwater, direct na montage
- geschikt voor de meest gangbare aftak-ringklemmen
- met de juiste aftak-ringklem onder spanning te monteren

### Inhoud kit

- giethars Reliflex, 3.900 ml / 4.578 g, kentekenvrij
- in tweekamer zak of in blik
- transparant schaaldeel
- afdichtingen uit schuim, beschermhandschoenen, schuurspons
- reinigingsdoek, montagehandleiding
- SF-vulnippel (tweekamer zak)
- roerspatel (blik)

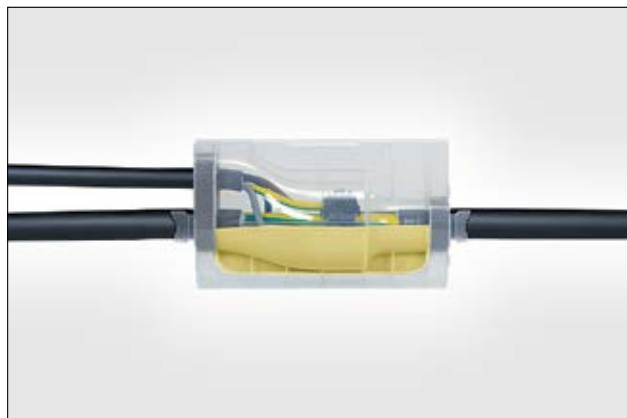

Parallele aftakmof PAH-4 140/420, huisaansluiting.

<b>MATERIAAL</b>	2-componenten giethars op basis van koolwaterstoffen (Reliflex)
<b>Kleur</b>	geel (YE)
<b>Gebruikstemperatuur</b>	-40 °C tot +90 °C
<b>Opslagtemperatuur</b>	+4 °C tot +40 °C
<b>Houdbaarheid</b>	36 maanden

RoHS

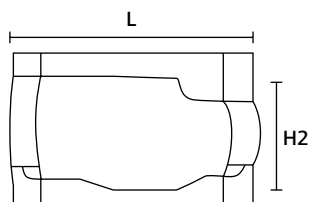

PAH-2

**i** Zonder aftak-verbinder!

TYPE	Ø Hoofdkabel	Hoofdkabel mm <sup>2</sup> min - max		Ø Aftak-kabel	Aftakkabel (mm <sup>2</sup> ) min - max		Lengte (L)	Hoogte (H2)	Verbinder	Verpakking	Artikelnr.
PAH-4-140/420-B-SF	27-58	4 x 70	4 x 240	15-49	4 x 70	4 x 240	420,0	140,0	zonder	zak	435-00857
PAH-4-140/420-C	27-58	4 x 70	4 x 240	15-49	4 x 70	4 x 240	420,0	140,0	zonder	blik	435-00860

Alle maten in mm. Technische wijzigingen voorbehouden.  
De minimale bestelhoeveelheid (MOQ) kan afwijken van de verpakkingseenheid.

Voor productspecifieke goedkeuringen kunt u via [www.HellermannTyton.nl](http://www.HellermannTyton.nl) contact met ons opnemen.



## Parallele aftakmoffen voor huisaansluitingen

### RELICON PAH-4

De parallelle aftakmof PAH is een universele verbindings- en aftakmof. Geschikt als enkelvoudige aftakmof in combinatie met gangbare aftak-ringklemmen. De mof is geschikt voor kunststof kabels vervaardigd uit PVC, PE en EPR.

Toepassing: in laagspanningsinstallaties, als aftakmof voor huisaansluitingen. Geschikt voor montage in de grond, zowel binnen als buiten en onder water.

### Hoofdkenmerken

- slagvast en transparant schaaldeel
- compacte afmetingen
- waterdicht in zowel langs- als dwarsrichting
- SF-systeem
- mof is ongevoelig voor vocht of grondwater, direct na montage
- geschikt voor de meest gangbare aftak-ringklemmen
- met de juiste aftak-ringklem onder spanning te monteren

### Inhoud kit

- giethars PUR 33, 3.900 ml / 5.343 g
- in tweekamer zak of in blik
- transparant schaaldeel
- afdichtingen uit schuim, beschermhandschoenen, schuurspons
- reinigingsdoek, montagehandleiding
- SF-vulnippel (tweekamer zak)
- roerspatel (blik)

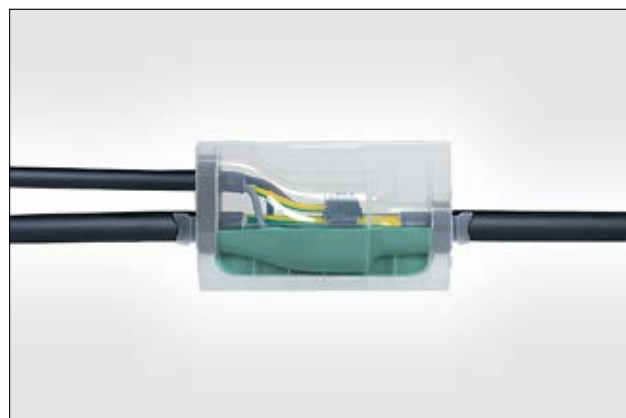

Parallele aftakmof PAH-4 140/420, huisaansluiting.

<b>MATERIAAL</b>	Polyurethaan hars 33, 2-componenten (PUR33)
<b>Kleur</b>	groen (GN)
<b>Gebruikstemperatuur</b>	-25 °C tot +120 °C
<b>Opslagtemperatuur</b>	+4 °C tot +40 °C
<b>Houdbaarheid</b>	48 maanden

RoHS

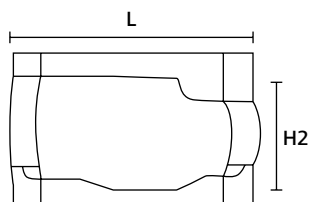

PAH-2

**i** Zonder aftak-verbinder!

TYPE	Ø Hoofdkabel	Hoofdkabel mm <sup>2</sup>		Ø Aftak-kabel	Aftakkabel (mm <sup>2</sup> )		Lengte (L)	Hoogte (H2)	Verbinder	Verpakking	Artikelnr.
		min	max		min	max					
PAH-4-140/420-B-SF	27-58	4 x 70	4 x 240	15-49	4 x 70	4 x 240	420,0	140,0	zonder	zak	435-00156
PAH-4-140/420-C	27-58	4 x 70	4 x 240	15-49	4 x 70	4 x 240	420,0	140,0	zonder	blik	435-00162

Alle maten in mm. Technische wijzigingen voorbehouden.  
De minimale bestelhoeveelheid (MOQ) kan afwijken van de verpakkingseenheid.



### Parallele aftakmoffen

#### RELICON PA-11

De parallelle aftakmof PA is een universele verbindings- en aftakmof. Afhankelijk van het toegepaste type klem kan de mof voor enkele of dubbele aftakkingen worden gebruikt. De mof is geschikt voor kunststof kabels vervaardigd uit PVC, PE en EPR.

Toepassing: voor laagspanningsinstallaties, voedingskabels van straat- en overige buitenverlichting, kabelreparaties en data- en stuurstroomkabels. Geschikt voor montage in de grond, zowel binnen als buiten en onder water.

#### Hoofdkenmerken

- 1-delig, slagvast en transparant schaaldeel
- deksel kan niet wegraken
- compacte afmetingen
- waterdicht in zowel langs- als dwarsrichting
- mof is ongevoelig voor vocht of grondwater, direct na montage
- direct na montage onder spanning te zetten

#### Inhoud kit

- giethars Reliflex, kentekenvrij
- in tweekamer zak of in blik
- transparant, eendelig schaaldeel
- afdichtingen uit schuim, beschermhandschoenen, schuurspons
- reinigingsdoek, montagehandleiding
- SF-vulnippel (tweekamer zak)
- roerspatel (blik)

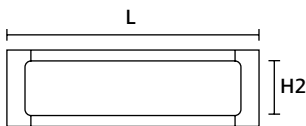

PA-11



Parallele aftakmof PA-11 58/230.

<b>MATERIAAL</b>	2-componenten giethars op basis van koolwaterstoffen (Reliflex)
<b>Kleur</b>	geel (YE)
<b>Gebruikstemperatuur</b>	-40 °C tot +90 °C
<b>Opslagtemperatuur</b>	+4 °C tot +40 °C
<b>Houdbaarheid</b>	36 maanden



**i** Zonder aftak-verbinder!

TYPE	Ø Hoofd-kabel	Hoofdkabel mm <sup>2</sup>		Ø Aftak-kabel	Aftakkabel (mm <sup>2</sup> )		Lengte (L)	Hoogte (H2)	Hoeveelheid hars	Verpakking	Artikelnr.
		min	max		min	max					
PA-11-58/230-B-SF	13-21	4 x 1,5	5 x 10	13-21	4 x 1,5	5 x 10	230,0	58,0	490 ml / 598 g	zak	435-00850
PA-11-58/230-C	13-21	4 x 1,5	5 x 10	13-21	4 x 1,5	5 x 10	230,0	58,0	490 ml / 598 g	blik	435-00853

Alle maten in mm. Technische wijzigingen voorbehouden.  
De minimale bestelhoeveelheid (MOQ) kan afwijken van de verpakkingseenheid.



## Parallele aftakmoffen

### RELICON PA-11

De parallelle aftakmof PA is een universele verbindings- en aftakmof. Afhankelijk van het toegepaste type klem kan de mof voor enkele of dubbele aftakkingen worden gebruikt. De mof is geschikt voor kunststof kabels vervaardigd uit PVC, PE en EPR.

Toepassing: voor laagspanningsinstallaties, voedingskabels van straat- en overige buitenverlichting, kabelreparaties en data- en stuurstroomkabels. Geschikt voor montage in de grond, zowel binnen als buiten en onder water.

### Hoofdkenmerken

- 1-delig, slagvast en transparant schaaldeel
- deksel kan niet wegraken
- compacte afmetingen
- waterdicht in zowel langs- als dwarsrichting
- mof is ongevoelig voor vocht of grondwater, direct na montage
- direct na montage onder spanning te zetten

### Inhoud kit

- giethars PUR 33
- in tweekamer zak of in blik
- transparant, eendelig schaaldeel
- afdichtingen uit schuim, beschermhandschoenen, schuurspons
- reinigingsdoek, montagehandleiding
- SF-vulnippel (tweekamer zak)
- roerspatel (blik)



PA-11



Parallele aftakmof PA-11 58/230.

<b>MATERIAAL</b>	Polyurethaan hars 33, 2-componenten (PUR33)
<b>Kleur</b>	groen (GN)
<b>Gebruikstemperatuur</b>	-25 °C tot +120 °C
<b>Opslagtemperatuur</b>	+4 °C tot +40 °C
<b>Houdbaarheid</b>	48 maanden

RoHS

**i** Zonder aftak-verbinder!

TYPE	Ø Hoofd-kabel	Hoofdkabel mm <sup>2</sup>		Ø Aftak-kabel	Aftakkabel (mm <sup>2</sup> )		Lengte (L)	Hoogte (H2)	Hoeveelheid hars	Verpakking	Artikelnr.
		min	max		min	max					
PA-11-58/230-B-SF	13-21	4 x 1,5	5 x 10	13-21	4 x 1,5	5 x 10	230,0	58,0	490 ml / 671 g	zak	435-00150
PA-11-58/230-C	13-21	4 x 1,5	5 x 10	13-21	4 x 1,5	5 x 10	230,0	58,0	490 ml / 671 g	blik	435-00157

Alle maten in mm. Technische wijzigingen voorbehouden.  
De minimale bestelhoeveelheid (MOQ) kan afwijken van de verpakkingseenheid.



## Parallele aftakmoffen

### RELICON PA-12

De parallelle aftakmof PA is een universele verbindings- en aftakmof. Afhankelijk van het toegepaste type klem kan de mof voor enkele of dubbele aftakkingen worden gebruikt. De mof is geschikt voor kunststof kabels vervaardigd uit PVC, PE en EPR.

Toepassing: voor laagspanningsinstallaties, voedingskabels van straat- en overige buitenverlichting, kabelreparaties en data- en stuurstroombekabels. Geschikt voor montage in de grond, zowel binnen als buiten en onder water.

### Hoofdkenmerken

- 1-delig, slagvast en transparant schaaldeel
- deksel kan niet wegraken
- compacte afmetingen
- waterdicht in zowel langs- als dwarsrichting
- mof is ongevoelig voor vocht of grondwater, direct na montage
- direct na montage onder spanning te zetten

### Inhoud kit

- giethars Reliflex, kentekenvrij
- in tweekamer zak of in blik
- transparant, eendelig schaaldeel
- afdichtingen uit schuim, beschermhandschoenen, schuurspons
- reinigingsdoek, montagehandleiding
- SF-vulnippel (tweekamer zak)
- roerspatel (blik)

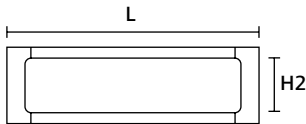

PA-12



Parallele aftakmof PA-12 75/300.

<b>MATERIAAL</b>	2-componenten giethars op basis van koolwaterstoffen (Reliflex)
<b>Kleur</b>	geel (YE)
<b>Gebruikstemperatuur</b>	-40 °C tot +90 °C
<b>Opslagtemperatuur</b>	+4 °C tot +40 °C
<b>Houdbaarheid</b>	36 maanden

RoHS

**i** Zonder aftak-verbinder!

TYPE	Ø Hoofdkabel	Hoofdkabel mm <sup>2</sup>		Ø Aftak-kabel	Aftak-kabel (mm <sup>2</sup> )		Lengte (L)	Hoogte (H2)	Hoeveelheid hars	Verpakking	Artikelnr.
		min - max	min - max		min - max	min - max					
PA-12-75/300-B-SF	17-29	4 x 16	5 x 25	13-22	4 x 6	5 x 16	300,0	75,0	955 ml / 1165 g	zak	435-00851
PA-12-75/300-C	17-29	4 x 16	5 x 25	13-22	4 x 6	5 x 16	300,0	75,0	955 ml / 1165 g	blik	435-00854

Alle maten in mm. Technische wijzigingen voorbehouden.  
De minimale bestelhoeveelheid (MOQ) kan afwijken van de verpakkingseenheid.



## Parallele aftakmoffen

### RELICON PA-12

De parallelle aftakmof PA is een universele verbindings- en aftakmof. Afhankelijk van het toegepaste type klem kan de mof voor enkele of dubbele aftakkingen worden gebruikt. De mof is geschikt voor kunststof kabels vervaardigd uit PVC, PE en EPR.

Toepassing: voor laagspanningsinstallaties, voedingskabels van straat- en overige buitenverlichting, kabelreparaties en data- en stuurstroomkabels. Geschikt voor montage in de grond, zowel binnen als buiten en onder water.

### Hoofdkenmerken

- 1-delig, slagvast en transparant schaaldeel
- deksel kan niet wegraken
- compacte afmetingen
- waterdicht in zowel langs- als dwarsrichting
- mof is ongevoelig voor vocht of grondwater, direct na montage
- direct na montage onder spanning te zetten

### Inhoud kit

- giethars pur 33
- in tweekamer zak of in blik
- transparant, eendelig schaaldeel
- afdichtingen uit schuim, beschermhandschoenen, schuurspons
- reinigingsdoek, montagehandleiding
- SF-vulnippel (tweekamer zak)
- roerspatel (blik)



PA-12



Parallele aftakmof PA-12 75/300.

<b>MATERIAAL</b>	Polyurethaan hars 33, 2-componenten (PUR33)
<b>Kleur</b>	groen (GN)
<b>Gebruikstemperatuur</b>	-25 °C tot +120 °C
<b>Opslagtemperatuur</b>	+4 °C tot +40 °C
<b>Houdbaarheid</b>	48 maanden



**i** Zonder aftak-verbinder!

TYPE	Ø Hoofdkabel	Hoofdkabel mm <sup>2</sup> min - max		Ø Aftak-kabel	Aftakkabel (mm <sup>2</sup> ) min - max		Lengte (L)	Hoogte (H2)	Hoeveelheid hars	Verpakking	Artikelnr.
PA-12-75/300-B-SF	17-29	4 x 16	5 x 25	13-22	4 x 6	5 x 16	300,0	75,0	955 ml / 1308 g	zak	435-00151
PA-12-75/300-C	17-29	4 x 16	5 x 25	13-22	4 x 6	5 x 16	300,0	75,0	955 ml / 1308 g	blik	435-00158

Alle maten in mm. Technische wijzigingen voorbehouden.  
De minimale bestelhoeveelheid (MOQ) kan afwijken van de verpakkingseenheid.



### Parallele aftakmoffen

#### RELICON PA-13

De parallelle aftakmof PA is een universele verbindings- en aftakmof. Afhankelijk van het toegepaste type klem kan de mof voor enkele of dubbele aftakkingen worden gebruikt. De mof is geschikt voor kunststof kabels vervaardigd uit PVC, PE en EPR.

Toepassing: voor laagspanningsinstallaties, voedingskabels van straat- en overige buitenverlichting, kabelreparaties en data- en stuurstroomkabels. Geschikt voor montage in de grond, zowel binnen als buiten en onder water.

#### Hoofdkenmerken

- 1-delig, slagvast en transparant schaaldeel
- deksel kan niet wegraken
- compacte afmetingen
- waterdicht in zowel langs- als dwarsrichting
- mof is ongevoelig voor vocht of grondwater, direct na montage
- direct na montage onder spanning te zetten

#### Inhoud kit

- giethars Reliflex, kentekenvrij
- in tweekamer zak of in blik
- transparant, eendelig schaaldeel
- afdichtingen uit schuim, beschermhandschoenen, schuurspons
- reinigingsdoek, montagehandleiding
- SF-vulnippel (tweekamer zak)
- roerspatel (blik)

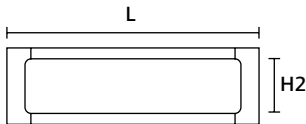

PA-13



Parallele aftakmof PA-13 95/420.

<b>MATERIAAL</b>	2-componenten giethars op basis van koolwaterstoffen (Reliflex)
<b>Kleur</b>	geel (YE)
<b>Gebruikstemperatuur</b>	-40 °C tot +90 °C
<b>Opslagtemperatuur</b>	+4 °C tot +40 °C
<b>Houdbaarheid</b>	36 maanden



**Zonder aftak-verbinder!**

TYPE	Ø Hoofd-kabel	Hoofdkabel mm <sup>2</sup> min - max		Ø Aftak-kabel	Aftakkabel (mm <sup>2</sup> ) min - max		Lengte (L)	Hoogte (H2)	Hoeveelheid hars	Verpakking	Artikelnr.
PA-13-95/420-B-SF	27-35	4 x 10	5 x 35	21-30	4 x 25	5 x 35	420,0	95,0	2240 ml / 2733 g	zak	435-00852
PA-13-95/420-C	27-35	4 x 10	5 x 35	21-30	4 x 25	5 x 35	420,0	95,0	2240 ml / 2733 g	blik	435-00861

Alle maten in mm. Technische wijzigingen voorbehouden.  
De minimale bestelhoeveelheid (MOQ) kan afwijken van de verpakkingseenheid.





## Parallele aftakmoffen

### RELICON PA-13

De parallelle aftakmof PA is een universele verbindings- en aftakmof. Afhankelijk van het toegepaste type klem kan de mof voor enkele of dubbele aftakkingen worden gebruikt. De mof is geschikt voor kunststof kabels vervaardigd uit PVC, PE en EPR.

Toepassing: voor laagspanningsinstallaties, voedingskabels van straat- en overige buitenverlichting, kabelreparaties en data- en stuurstroomkabels. Geschikt voor montage in de grond, zowel binnen als buiten en onder water.

### Hoofdkenmerken

- 1-delig, slagvast en transparant schaaldeel
- deksel kan niet wegraken
- compacte afmetingen
- waterdicht in zowel langs- als dwarsrichting
- mof is ongevoelig voor vocht of grondwater, direct na montage
- direct na montage onder spanning te zetten

### Inhoud kit

- giethars PUR 33
- in tweekamer zak of in blik
- transparant, eendelig schaaldeel
- afdichtingen uit schuim, beschermhandschoenen, schuurspons
- reinigingsdoek, montagehandleiding
- SF-vulnippel (tweekamer zak)
- roerspatel (blik)

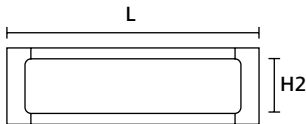

PA-13



Parallele aftakmof PA-13 95/420.

<b>MATERIAAL</b>	Polyurethaan hars 33, 2-componenten (PUR33)
<b>Kleur</b>	groen (GN)
<b>Gebruikstemperatuur</b>	-25 °C tot +120 °C
<b>Opslagtemperatuur</b>	+4 °C tot +40 °C
<b>Houdbaarheid</b>	48 maanden

RoHS

**Zonder aftak-verbinder!**

TYPE	Ø Hoofd-kabel	Hoofdkabel mm <sup>2</sup> min - max		Ø Aftak-kabel	Aftakkabel (mm <sup>2</sup> ) min - max		Lengte (L)	Hoogte (H2)	Hoeveelheid hars	Verpakking	Artikelnr.
PA-13-95/420-B-SF	27-35	4 x 10	5 x 35	21-30	4 x 25	5 x 35	420,0	95,0	2240 ml / 3069 g	zak	435-00152
PA-13-95/420-C	27-35	4 x 10	5 x 35	21-30	4 x 25	5 x 35	420,0	95,0	2240 ml / 3069 g	blik	435-00163

Alle maten in mm. Technische wijzigingen voorbehouden.  
De minimale bestelhoeveelheid (MOQ) kan afwijken van de verpakkingseenheid.

# RELICON expertise in gietharsen en gel:

Kies het juiste product voor uw toepassing.

PRODUCT FAMILIE	Verwerkingstijd	Hardheid, Shore-A	Hardheid, Shore-D	Gebruikstemperatuur	Diëlektrische sterkte	Houdbaarheid	Exothermie (max.)	Verwijderbaar	
<b>2-componenten polyurethaan giethars</b>									
RELICON PUR 33	43 min. 5 °C, 15 min. 23 °C, 8 min. 40 °C	–	65±5	-25 °C tot +120 °C	38 kV / mm	48 maanden	+71 °C	–	
RELICON PUR 66	43 min. 5 °C, 15 min. 23 °C, 8 min. 40 °C	–	68±5	-25 °C tot +120 °C	38 kV / mm	48 maanden	+71 °C	–	
RELICON PUR 661 LP	130 min. 5 °C, 40 min. 23 °C, 20 min. 40 °C	–	56±5	-25 °C tot +120 °C	>20 kV / mm	48 maanden	+58 °C	–	
RELICON PUR 771	50 min. 5 °C, 15 min. 23 °C, 5 min. 40 °C	–	56±5	-25 °C tot +130 °C	>20 kV / mm	36 maanden	+71 °C	–	
RELICON PUR 44 Flex	35 min. 5 °C, 15 min. 23 °C, 6 min. 40 °C	60±5	–	-25 °C tot +120 °C	20 kV / mm	24 maanden	+80 °C	–	
RELICON PUR 112 FR	50 min. 5 °C, 15 min. 23 °C, 5 min. 40 °C	–	80±5	-25 °C tot +130 °C	>20 kV / mm	36 maanden	+71 °C	–	
<b>2-componenten compound</b>									
RELICON Reliflex	40 min. 5 °C, 20 min. 23 °C, 10 min. 40 °C	20±5	–	-40 °C tot +90 °C	>10 kV/mm	36 maanden	–	ja	
<b>2-componenten epoxyhars</b>									
RELICON EP 64	32 min. 5 °C, 13 min. 23 °C, 8 min. 35 °C	–	80±5	-20 °C tot +140 °C	>20 kV / mm	48 maanden	+140 °C	–	
RELICON EP 20	8 min. 40 °C, 18 min. 23 °C, 35 min. 5 °C	–	70±5	-20 °C tot +140 °C	>20 kV / mm	48 maanden	+100 °C	–	
<b>2-componenten gel</b>									
RELICON KH 100	40 min. 23 °C	–	–	-40 °C tot +90 °C	>20 kV / mm	18 maanden	–	ja	
RELICON KH67	40 min. 23 °C	–	–	-40 °C tot +90 °C	>15 kV/mm	36 maanden	–	ja	
<b>2-componenten siliconengel</b>									
RELICON Religel	10 min. 23 °C	–	–	-40 °C tot +140 °C	>20 kV / mm	onbeperkt	–	ja	

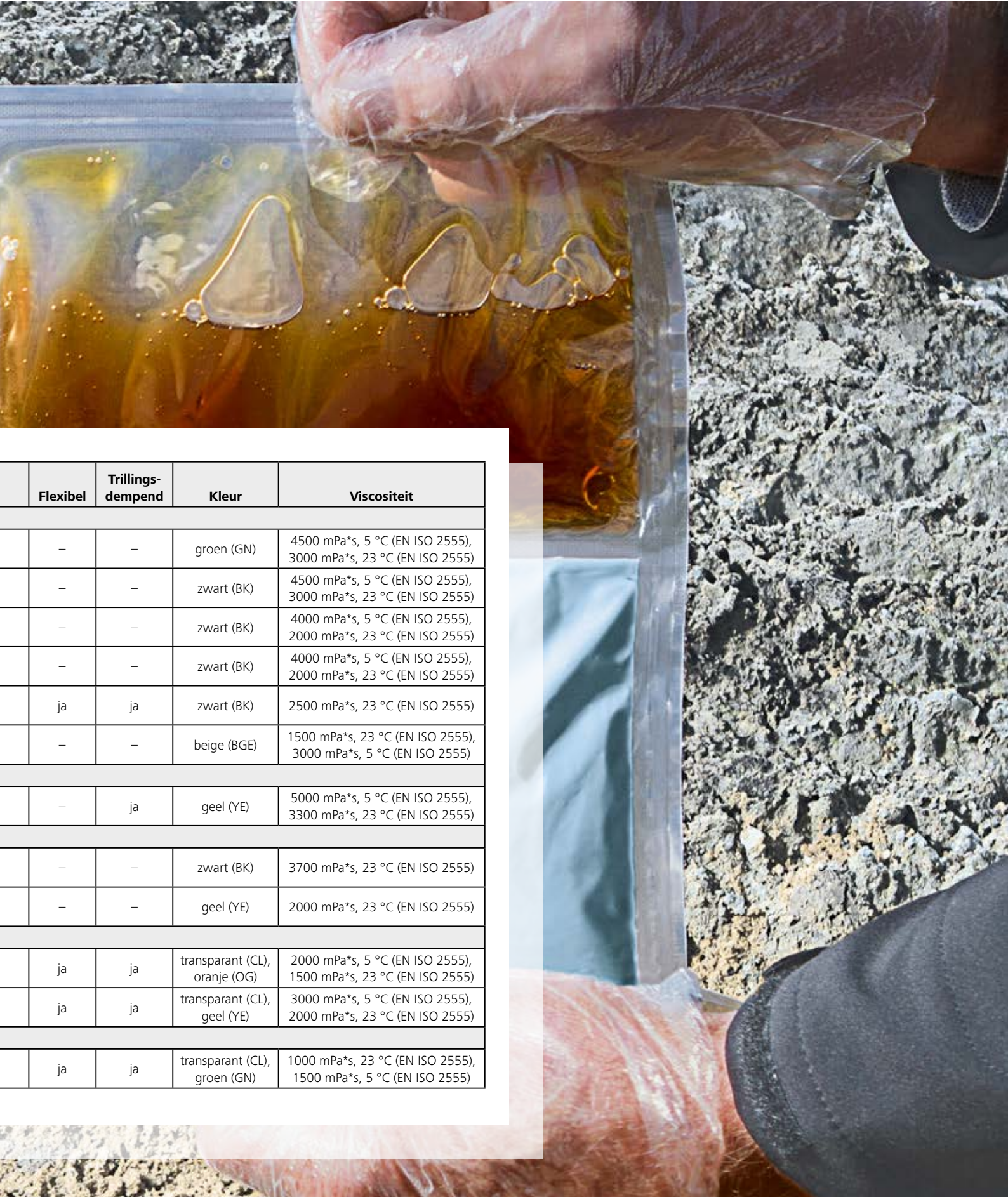

	Flexibel	Trillings- dempend	Kleur	Viscositeit
	–	–	groen (GN)	4500 mPa*s, 5 °C (EN ISO 2555), 3000 mPa*s, 23 °C (EN ISO 2555)
	–	–	zwart (BK)	4500 mPa*s, 5 °C (EN ISO 2555), 3000 mPa*s, 23 °C (EN ISO 2555)
	–	–	zwart (BK)	4000 mPa*s, 5 °C (EN ISO 2555), 2000 mPa*s, 23 °C (EN ISO 2555)
	–	–	zwart (BK)	4000 mPa*s, 5 °C (EN ISO 2555), 2000 mPa*s, 23 °C (EN ISO 2555)
	ja	ja	zwart (BK)	2500 mPa*s, 23 °C (EN ISO 2555)
	–	–	beige (BGE)	1500 mPa*s, 23 °C (EN ISO 2555), 3000 mPa*s, 5 °C (EN ISO 2555)
	–	ja	geel (YE)	5000 mPa*s, 5 °C (EN ISO 2555), 3300 mPa*s, 23 °C (EN ISO 2555)
	–	–	zwart (BK)	3700 mPa*s, 23 °C (EN ISO 2555)
	–	–	geel (YE)	2000 mPa*s, 23 °C (EN ISO 2555)
	ja	ja	transparant (CL), oranje (OG)	2000 mPa*s, 5 °C (EN ISO 2555), 1500 mPa*s, 23 °C (EN ISO 2555)
	ja	ja	transparant (CL), geel (YE)	3000 mPa*s, 5 °C (EN ISO 2555), 2000 mPa*s, 23 °C (EN ISO 2555)
	ja	ja	transparant (CL), groen (GN)	1000 mPa*s, 23 °C (EN ISO 2555), 1500 mPa*s, 5 °C (EN ISO 2555)



## 2-componenten polyurethaan giethars

### RELICON PUR 33

De RELICON PUR 33 giethars is ontwikkeld om in laagspanningsinstallaties elektrische isolatie en mechanische bescherming te realiseren.

Toepassing: zowel binnen als buiten.

#### Hoofdkenmerken

- in een praktische, transparante tweekamer zak
- zichtbare homogene menging door gepatenteerde kleuromslag van blauw naar groen
- SF-systeem dus „veilig vullen“, excellent uitstroombegedrag, gering volumeverlies
- koud uithardend en zeer hydrofobisch, daardoor ook onder vochtige omstandigheden te verwerken
- hoge hydrolysebestendigheid, goede uitharding ook bij lage temperaturen
- bestand tegen UV-straling, veroudering en weersinvloeden
- uitstekende slagvastheid en resistentie tegen vocht en atmosferische corrosie
- uitstekende hechting op kunststof kabels vervaardigd uit PVC, PE en EPR
- SVHC-vrij, bevat geen gevaarlijke substanties, uitgearde productresten kunnen bij het huisvuil
- halogeenvrij



Twee-componenten polyurethaan giethars PUR 33.

<b>MATERIAAL</b>	Polyurethaan hars 33, 2-componenten (PUR33)
<b>Kleur</b>	groen (GN)
<b>Gebruikstemperatuur</b>	-25 °C tot +120 °C
<b>Mengverhouding (gewicht)</b>	100:26
<b>Exothermie (max.)</b>	+71 °C
<b>Geleertijd</b>	48 min. 5 °C, 20 min. 23 °C, 9 min. 40 °C
<b>Verwerkingstijd</b>	43 min. 5 °C, 15 min. 23 °C, 8 min. 40 °C
<b>Diëlektrische sterkte</b>	38 kV / mm
<b>Viscositeit</b>	4500 mPa*s, 5 °C (EN ISO 2555), 3000 mPa*s, 23 °C (EN ISO 2555)
<b>Slagvastheid (Joule)</b>	26 kJ/m <sup>2</sup>
<b>Hardheid, Shore-D</b>	65±5
<b>Opslagtemperatuur</b>	+4 °C tot +40 °C
<b>Houdbaarheid</b>	48 maanden

HF ✓

RoHS ✓

TYPE	Hoeveelheid hars	Artikelnr.
Resin-33-B-SF	95 ml / 130 g	435-00250
	240 ml / 329 g	435-00251
	490 ml / 671 g	435-00252
	655 ml / 897 g	435-00253
	955 ml / 1308 g	435-00254
	1140 ml / 1562 g	435-00255
	1445 ml / 1980 g	435-00256
	1640 ml / 2247 g	435-00257
	1950 ml / 2672 g	435-00258
	2045 ml / 2802 g	435-00259

Alle maten in mm. Technische wijzigingen voorbehouden.  
De minimale bestelhoeveelheid (MOQ) kan afwijken van de verpakkingseenheid.

Voor productspecifieke goedkeuringen kunt u via [www.HellermannTyton.nl](http://www.HellermannTyton.nl) contact met ons opnemen.

## 2-componenten polyurethaan giethars

### RELICON PUR 66

De RELICON PUR 66 giethars is ontwikkeld om in middenpanningsinstallaties elektrische isolatie en mechanische bescherming te realiseren.

Toepassing: zowel binnen als buiten.

#### Hoofdkenmerken

- in een praktische, transparante tweekamer zak
- SF-systeem dus „veilig vullen“, excellent uitstroombegedrag, gering volumeverlies
- koud uithardend en zeer hydrofobisch, daardoor ook onder vochtige omstandigheden te verwerken
- hoge hydrolysebestendigheid, goede uitharding ook bij lage temperaturen
- bestand tegen UV-straling, veroudering en weersinvloeden
- uitstekende slagvastheid en resistentie tegen vocht en atmosferische corrosie
- uitstekende hechting op kunststof kabels
- SVHC-vrij, bevat geen gevaarlijke substanties, uitgeharde productresten kunnen bij het huisvuil
- halogeenvrij



Twee-componenten polyurethaan giethars PUR 66.

<b>MATERIAAL</b>	Polyurethaan hars 66, 2-componenten (PUR66)
<b>Kleur</b>	zwart (BK)
<b>Gebruikstemperatuur</b>	-25 °C tot +120 °C
<b>Mengverhouding (gewicht)</b>	100:26
<b>Exothermie (max.)</b>	+71 °C
<b>Geleertijd</b>	48 min. 5 °C, 9 min. 40 °C
<b>Verwerkingstijd</b>	43 min. 5 °C, 15 min. 23 °C, 8 min. 40 °C
<b>Diëlektrische sterkte</b>	38 kV / mm
<b>Viscositeit</b>	4500 mPa*s, 5 °C (EN ISO 2555), 3000 mPa*s, 23 °C (EN ISO 2555)
<b>Slagvastheid (Joule)</b>	26 kJ/m <sup>2</sup>
<b>Hardheid, Shore-D</b>	68±5
<b>Opslagtemperatuur</b>	+4 °C tot +40 °C
<b>Houdbaarheid</b>	48 maanden

HF ✓

RoHS ✓

TYPE	Hoeveelheid hars	Artikelnr.
<b>Resin-66-B-SF</b>	95 ml / 130 g	435-00300
	165 ml / 226 g	435-00301
	220 ml / 301 g	435-00302
	240 ml / 329 g	435-00303
	400 ml / 548 g	435-00304
	455 ml / 623 g	435-00305
	490 ml / 671 g	435-00306
	655 ml / 897 g	435-00307
	955 ml / 1308 g	435-00308
	1140 ml / 1562 g	435-00309
	1445 ml / 1980 g	435-00310
	1640 ml / 2247 g	435-00311
	1950 ml / 2672 g	435-00312
2045 ml / 2802 g	435-00313	

Alle maten in mm. Technische wijzigingen voorbehouden.  
De minimale bestelhoeveelheid (MOQ) kan afwijken van de verpakkingseenheid.



## 2-componenten polyurethaan giethars

### RELICON PUR 771

De RELICON PUR 771 giethars is ontwikkeld om in laagspanningsinstallaties elektrische isolatie en mechanische bescherming te realiseren.

Toepassing: zowel binnen als buiten.

#### Hoofdkenmerken

- in een praktische, transparante tweekamer zak
- SF-systeem dus „veilig vullen“, excellent uitstroombegedrag, gering volumeverlies
- koud uitharden en zeer hydrofobisch, daardoor ook onder vochtige omstandigheden te verwerken
- hoge hydrolysebestendigheid, goede uitharding ook bij lage temperaturen
- bestand tegen UV-straling, veroudering en weersinvloeden
- uitstekende slagvastheid en resistentie tegen vocht en atmosferische corrosie
- uitstekende hechting op kunststof kabels vervaardigd uit PVC, PE en EPR
- SVHC-vrij, bevat geen gevaarlijke substanties, uitgeharde productresten kunnen bij het huisvuil
- halogeenvrij



Twee-componenten polyurethaan giethars PUR 771.

<b>MATERIAAL</b>	Polyurethaan hars 771, 2-componenten (PUR771)
<b>Kleur</b>	zwart (BK)
<b>Gebruikstemperatuur</b>	-25 °C tot +130 °C
<b>Mengverhouding (gewicht)</b>	100:22
<b>Exothermie (max.)</b>	+71 °C
<b>Geleertijd</b>	70 min. 5 °C, 20 min. 23 °C, 8 min. 40 °C
<b>Verwerkingstijd</b>	50 min. 5 °C, 15 min. 23 °C, 5 min. 40 °C
<b>Diëlektrische sterkte</b>	>20 kV / mm
<b>Viscositeit</b>	4000 mPa*s, 5 °C (EN ISO 2555), 2000 mPa*s, 23 °C (EN ISO 2555)
<b>Slagvastheid (Joule)</b>	16 kJ/m <sup>2</sup>
<b>Hardheid, Shore-D</b>	56±5
<b>Opslagtemperatuur</b>	+4 °C tot +40 °C
<b>Houdbaarheid</b>	36 maanden



TYPE	Hoeveelheid hars	Artikelnr.
Resin-771-B-SF	95 ml / 130 g	435-01214
	240 ml / 329 g	435-01215
	490 ml / 671 g	435-01216
	655 ml / 897 g	435-01217
	955 ml / 1308 g	435-01218
	1140 ml / 1562 g	435-01219
	1445 ml / 1980 g	435-01220
	1640 ml / 2247 g	435-01221
	1950 ml / 2672 g	435-01222
	2045 ml / 2802 g	435-01223

Alle maten in mm. Technische wijzigingen voorbehouden.  
De minimale bestelhoeveelheid (MOQ) kan afwijken van de verpakkingseenheid.

Voor productspecifieke goedkeuringen kunt u via [www.HellermannTyton.nl](http://www.HellermannTyton.nl) contact met ons opnemen.

## 2-componenten polyurethaan giethars

### RELICON PUR 44 Flex

De RELICON PUR 44 giethars is ontwikkeld om in laagspanningsinstallaties elektrische isolatie en mechanische bescherming te realiseren.

Toepassing: zowel binnen als buiten, voor het repareren van flexibele kabelsoorten.

#### Hoofdkenmerken

- in een praktische, transparante tweekamer zak
- SF-systeem dus „veilig vullen“
- excellent vloeigedrag, koudhardend
- resistent tegen vocht en atmosferische corrosie
- trillingsdempend, bestand tegen chemicaliën, slijtvast
- bestand tegen UV-straling, veroudering en weersinvloeden
- trommelbaar, permanent flexibel, ook bij lage temperaturen
- uitstekende hechting op kunststof kabels (bijvoorbeeld PVC, PE of EPR en H05RR-F en H07RN-F)
- SVHC-vrij, bevat geen gevaarlijke substanties, uitgeharde productresten kunnen bij het huisvuil
- halogeenvrij



Twee-componenten polyurethaan giethars PUR 44 Flex.

<b>MATERIAAL</b>	Polyurethaan hars 44 Flex, 2-componenten (PUR44)
<b>Kleur</b>	zwart (BK)
<b>Gebruikstemperatuur</b>	-25 °C tot +120 °C
<b>Mengverhouding (gewicht)</b>	100:22
<b>Exothermie (max.)</b>	+80 °C
<b>Geleertijd</b>	35 min. 5 °C, 15 min. 23 °C, 6 min. 40 °C
<b>Verwerkingstijd</b>	35 min. 5 °C, 15 min. 23 °C, 6 min. 40 °C
<b>Diëlektrische sterkte</b>	20 kV / mm
<b>Viscositeit</b>	2500 mPa*s, 23 °C (EN ISO 2555)
<b>Hardheid, Shore-A</b>	60±5
<b>Opslagtemperatuur</b>	+4 °C tot +40 °C
<b>Houdbaarheid</b>	24 maanden



TYPE	Hoeveelheid hars	Artikelnr.
Resin-44Flex-B-SF	95 ml / 114 g	435-00350
	165 ml / 198 g	435-00351
	220 ml / 264 g	435-00352
	240 ml / 288 g	435-00353
	400 ml / 480 g	435-00354
	455 ml / 546 g	435-00355
	490 ml / 588 g	435-00356
	655 ml / 786 g	435-00357
	955 ml / 1146 g	435-00358
	1140 ml / 1368 g	435-00359
	1445 ml / 1734 g	435-00360
	1640 ml / 1968 g	435-00361
	1950 ml / 2340 g	435-00362
	2045 ml / 2454 g	435-00363

Alle maten in mm. Technische wijzigingen voorbehouden.  
De minimale bestelhoeveelheid (MOQ) kan afwijken van de verpakkingseenheid.

Voor productspecifieke goedkeuringen kunt u via [www.HellermannTyton.nl](http://www.HellermannTyton.nl) contact met ons opnemen.



## 2-componenten polyurethaan giethars

### RELICON PUR 112 FR

De RELICON PUR 112 FR giethars is vlamvertragend en wordt toegepast in applicaties waar hoge eisen worden gesteld aan brandwerende eigenschappen. Deze hars is ontwikkeld om in laag- en middenspanningsinstallaties elektrische isolatie en mechanische bescherming te realiseren.

Toepassing: zowel binnen als buiten.

#### Hoofdkenmerken

- in een praktische, transparante tweekamer zak
- SF-systeem dus „veilig vullen“, excellent uitstroombegedrag, gering volumeverlies
- vlamvertragend
- koud uithardend en zeer hydrofobisch, daardoor ook onder vochtige omstandigheden te verwerken
- hoge hydrolysebestendigheid, goede uitharding ook bij lage temperaturen
- bestand tegen UV-straling, veroudering en weersinvloeden
- uitstekende slagvastheid en resistentie tegen vocht en atmosferische corrosie
- uitstekende hechting op kunststof kabels vervaardigd uit PVC, PE en EPR
- SVHC-vrij, bevat geen gevaarlijke substanties, uitgeharde productresten kunnen bij het huisvuil
- halogeenvrij



Twee-componenten polyurethaan giethars PUR 112 FR.

<b>MATERIAAL</b>	Polyurethaan hars 112 FR, 2-componenten (PUR112)
<b>Kleur</b>	beige (BGE)
<b>Gebruikstemperatuur</b>	-25 °C tot +130 °C
<b>Mengverhouding (gewicht)</b>	100:22
<b>Exothermie (max.)</b>	+71 °C
<b>Geleertijd</b>	70 min. 5 °C, 20 min. 23 °C, 8 min. 40 °C
<b>Verwerkingstijd</b>	50 min. 5 °C, 15 min. 23 °C, 5 min. 40 °C
<b>Diëlektrische sterkte</b>	>20 kV / mm
<b>Viscositeit</b>	1500 mPa*s, 23 °C (EN ISO 2555), 3000 mPa*s, 5 °C (EN ISO 2555)
<b>Slagvastheid (Joule)</b>	> 8 kJ/m <sup>2</sup>
<b>Hardheid, Shore-D</b>	80±5
<b>Opslagtemperatuur</b>	+4 °C tot +40 °C
<b>Houdbaarheid</b>	36 maanden

HF ✓

RoHS ✓

TYPE	Hoeveelheid hars	Artikelnr.
Resin-112FR	95 ml / 144 g	435-01100
	165 ml / 251 g	435-01101
	220 ml / 334 g	435-01102
	240 ml / 365 g	435-01103
	400 ml / 608 g	435-01104
	455 ml / 692 g	435-01105
	490 ml / 745 g	435-01106
	655 ml / 996 g	435-01107
	955 ml / 1452 g	435-01108
	1140 ml / 1733 g	435-01109
	1445 ml / 2196 g	435-01110
	1640 ml / 2493 g	435-01111
	1950 ml / 2964 g	435-01112
2045 ml / 3108 g	435-01113	

Alle maten in mm. Technische wijzigingen voorbehouden.  
De minimale bestelhoeveelheid (MOQ) kan afwijken van de verpakkingseenheid.

Voor productspecifieke goedkeuringen kunt u via [www.HellermannTyton.nl](http://www.HellermannTyton.nl) contact met ons opnemen.



## 2-componenten epoxyhars

### RELICON EP 64

De RELICON EP 64 epoxyhars is ideaal voor toepassing in de chemische en aardolie verwerkende industrie. Deze hars is ontwikkeld om in laag- en middenspanningsinstallaties elektrische isolatie te realiseren.

Toepassing: zowel binnen als buiten.

#### Hoofdkenmerken

- in een praktische, transparante tweekamer zak
- SF-systeem dus „veilig vullen“
- zeer hydrofobisch, daardoor ook onder vochtige omstandigheden te verwerken
- hoge hydrolysebestendigheid, goede uitharding ook bij lage temperaturen
- bestand tegen UV-straling, veroudering en weersinvloeden
- uitstekende hechting op kunststof kabels vervaardigd uit PVC, PE en EPR
- uitstekende mechanische, thermische en chemische bestendigheid
- slagvast en bijzonder goed resistent tegen vocht en atmosferische corrosie
- halogeenvrij



Twee-componenten epoxyhars EP64.

<b>MATERIAAL</b>	epoxyhars EP64, 2-componenten (EP64)
<b>Kleur</b>	zwart (BK)
<b>Gebruikstemperatuur</b>	-20 °C tot +140 °C
<b>Mengverhouding (gewicht)</b>	100:36
<b>Exothermie (max.)</b>	+140 °C
<b>Verwerkingstijd</b>	32 min. 5 °C, 13 min. 23 °C, 8 min. 35 °C
<b>Diëlektrische sterkte</b>	>20 kV / mm
<b>Viscositeit</b>	3700 mPa*s, 23 °C (EN ISO 2555)
<b>Hardheid, Shore-D</b>	80±5
<b>Opslagtemperatuur</b>	+4 °C tot +40 °C
<b>Houdbaarheid</b>	48 maanden



TYPE	Hoeveelheid hars	Artikelnr.
Resin-64-B-SF	95 ml / 107 g	435-00400
	165 ml / 186 g	435-00401
	220 ml / 249 g	435-00402
	240 ml / 271 g	435-00403
	400 ml / 452 g	435-00404
	455 ml / 514 g	435-00405
	490 ml / 554 g	435-00406
	655 ml / 740 g	435-00407
	955 ml / 1079 g	435-00408
	1140 ml / 1288 g	435-00409
	1445 ml / 1633 g	435-00410
	1640 ml / 1853 g	435-00411
	1950 ml / 2204 g	435-00412
	2045 ml / 2311 g	435-00413

Alle maten in mm. Technische wijzigingen voorbehouden.  
De minimale bestelhoeveelheid (MOQ) kan afwijken van de verpakkingseenheid.

Voor productspecifieke goedkeuringen kunt u via [www.HellermannTyton.nl](http://www.HellermannTyton.nl) contact met ons opnemen.



### 2-componenten epoxyhars

#### RELICON EP 20

RELICON EP 20 is een koudhardende, universeel toepasbare 2-componenten epoxyhars. De extreme slagvastheid zorgt voor een zeer hoge mechanische en thermische belastbaarheid. EP20 is ontwikkeld om in laag- en middenspanningsinstallaties elektrische isolatie te realiseren.

Toepassing: zowel binnen als buiten.

#### Hoofdkenmerken

- in een praktische, transparante tweekamer zak
- SF-systeem dus „veilig vullen“
- geringe exothermie
- zeer hydrofobisch, daardoor ook onder vochtige omstandigheden te verwerken
- hoge hydrolysebestendigheid, goede uitharding ook bij lage temperaturen
- bestand tegen UV-straling, veroudering en weersinvloeden
- uitstekende hechting op kunststof kabels vervaardigd uit PVC, PE en EPR
- uitstekende mechanische, thermische en chemische bestendigheid
- slagvast en bijzonder goed resistent tegen vocht en atmosferische corrosie
- halogeenvrij



Twee-componenten epoxyhars EP20.

<b>MATERIAAL</b>	epoxyhars EP20, 2-componenten (EP20)
<b>Kleur</b>	geel (YE)
<b>Gebruikstemperatuur</b>	-20 °C tot +140 °C
<b>Mengverhouding (gewicht)</b>	100:65
<b>Exothermie (max.)</b>	+100 °C
<b>Verwerkingstijd</b>	8 min. 40 °C, 18 min. 23 °C, 35 min. 5 °C
<b>Diëlektrische sterkte</b>	>20 kV / mm
<b>Viscositeit</b>	2000 mPa*s, 23 °C (EN ISO 2555)
<b>Hardheid, Shore-D</b>	70±5
<b>Opslagtemperatuur</b>	+4 °C tot +40 °C
<b>Houdbaarheid</b>	48 maanden



TYPE	Hoeveelheid hars	Artikelnr.
Resin-20-B-SF	95 ml / 103 g	435-00450
	165 ml / 178 g	435-00451
	220 ml / 238 g	435-00452
	240 ml / 259 g	435-00453
	400 ml / 432 g	435-00454
	455 ml / 491 g	435-00455
	490 ml / 529 g	435-00456
	655 ml / 707 g	435-00457
	955 ml / 1031 g	435-00458
	1140 ml / 1231 g	435-00459
	1445 ml / 1561 g	435-00460
	1640 ml / 1771 g	435-00461
	1950 ml / 2106 g	435-00462
	2045 ml / 2209 g	435-00463

Alle maten in mm. Technische wijzigingen voorbehouden.  
De minimale bestelhoeveelheid (MOQ) kan afwijken van de verpakkingseenheid.

Voor productspecifieke goedkeuringen kunt u via [www.HellermannTyton.nl](http://www.HellermannTyton.nl) contact met ons opnemen.

## 2-componenten compound

### RELICON Reliflex

Relicon Reliflex is een kentekenvrije 2-componenten compound op basis van koolwaterstofhars. De zeer hydrofobe giethars is ontwikkeld om in laagspanningsinstallaties elektrische isolatie en bescherming tegen vocht te realiseren, met name bij aftakkingen. Na het uitharden is Reliflex extreem bestand tegen vochtigheid met uitstekende isolatie eigenschappen.

Toepassing: zowel binnen als buiten.

#### Hoofdkenmerken

- in een praktische, transparante tweekamer zak
- zichtbare homogene menging door gepatenteerde kleuromslag van beige naar geel
- SF-systeem dus „veilig vullen“, excellent uitstroombegedrag, gering volumeverlies
- snel uithardend, zonder warmteontwikkeling
- koudhardend, zeer hydrofobisch, daardoor ook onder vochtige omstandigheden te verwerken
- hoge hydrolysebestendigheid, goede uitharding ook bij lage temperaturen
- bestand tegen UV-straling, veroudering en weersinvloeden
- uitstekende hechting op kunststof kabels vervaardigd uit PVC, PE en EPR
- resistent tegen vocht en atmosferische corrosie
- licht elastisch, trillingsdempend, na uitharden te verwijderen
- kentekenvrij, vrij van siliconen en isocyaan
- SVHC-vrij, bevat geen gevaarlijke substanties, uitgeharde productresten kunnen bij het huisvuil



Twee-componenten gietcompound Reliflex.

<b>MATERIAAL</b>	2-componenten giethars op basis van koolwaterstoffen (Reliflex)
<b>Kleur</b>	geel (YE)
<b>Gebruikstemperatuur</b>	-40 °C tot +90 °C
<b>Mengverhouding (gewicht)</b>	100:40
<b>Geleertijd</b>	45 min. 5 °C, 25 min. 23 °C, 14 min. 40° C
<b>Verwerkingstijd</b>	40 min. 5 °C, 20 min. 23 °C, 10 min. 40 °C
<b>Diëlektrische sterkte</b>	>10 kV/mm
<b>Viscositeit</b>	5000 mPa*s, 5 °C (EN ISO 2555), 3300 mPa*s, 23 °C (EN ISO 2555)
<b>Hardheid, Shore-A</b>	20±5
<b>Opslagtemperatuur</b>	+4 °C tot +40 °C
<b>Houdbaarheid</b>	36 maanden

RoHS 

TYPE	Hoeveelheidhars	Artikelnr.
<b>Resin-RF-B-SF</b>	95 ml / 116 g	435-00550
	165 ml / 201 g	435-00551
	220 ml / 268 g	435-00552
	240 ml / 293 g	435-00553
	400 ml / 488 g	435-00554
	455 ml / 555 g	435-00555
	490 ml / 598 g	435-00556
	655 ml / 799 g	435-00557
	955 ml / 1165 g	435-00558
	1140 ml / 1391 g	435-00559
	1445 ml / 1763 g	435-00560
	1640 ml / 2001 g	435-00561
	1950 ml / 2379 g	435-00562
	2045 ml / 2495 g	435-00563

Alle maten in mm. Technische wijzigingen voorbehouden.  
De minimale bestelhoeveelheid (MOQ) kan afwijken van de verpakkingseenheid.

Voor productspecifieke goedkeuringen kunt u via [www.HellermannTyton.nl](http://www.HellermannTyton.nl) contact met ons opnemen.



## 2-componenten polyurethaan afdichting

### RELICON PUR DS

RELICON PUR DS is een 2-componenten polyurethaan afdichting en is geschikt voor de meest uiteenlopende vormen van afdichtingen, bijvoorbeeld muurdoorvoeringen.

#### Hoofdkenmerken

- in een praktische, transparante tweekamer zak
- zichtbare homogene menging door gepatenteerde kleuromslag van zwart naar grijs
- SF-systeem dus „veilig vullen“
- zeer thixotroop en slijtvast
- gas- en waterdicht tot 1,5 bar
- licht elastisch
- uitstekende hechting op beton, natuursteen en kunststof kabels vervaardigd uit PVC, PE en EPR
- spatel wordt meegeleverd
- SVHC-vrij, bevat geen gevaarlijke substanties, uitgeharde productresten kunnen bij het huisvuil
- halogeenvrij



Twee-componenten polyurethaan giethars PUR DS.

<b>MATERIAAL</b>	Polyurethaan (PUR)
<b>Kleur</b>	grijs (GY)
<b>Gebruikstemperatuur</b>	-25 °C tot +110 °C
<b>Mengverhouding (gewicht)</b>	100:52
<b>Verwerkingstijd</b>	15 min. 23 °C
<b>Hardheid, Shore-D</b>	30±5
<b>Opslagtemperatuur</b>	+4 °C tot +40 °C
<b>Houdbaarheid</b>	24 maanden



**Systeemoplossingen voor kabelgoten vindt u op pagina 58, 59.**

HF ✓

RoHS ✓

TYPE	Hoeveelheid hars	Artikelnr.
Resin-DS-B-SF	250 ml / 275 g	435-00600
	490 ml / 539 g	435-00601

Alle maten in mm. Technische wijzigingen voorbehouden.  
De minimale bestelhoeveelheid (MOQ) kan afwijken van de verpakkingseenheid.

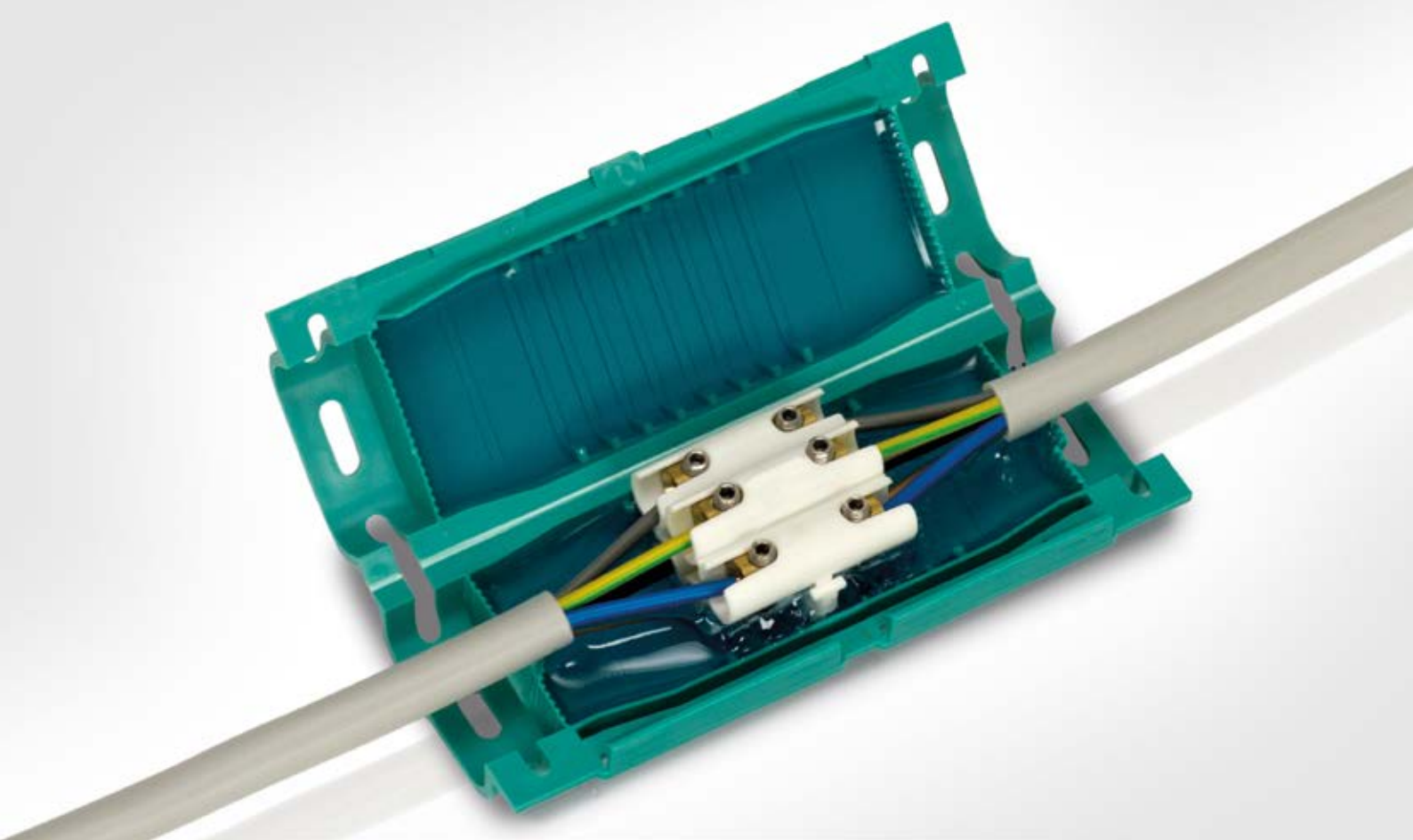

## Geltechnologie

### Gelmof met verbinder

RELICON Reliseal Overzicht	38
RELICON Reliseal V 56, V 510, V 525	39
RELICON Relilight Overzicht	40
RELICON Relilight V 2.75 I1	42
RELICON Relilight V 31.5 U1	42
RELICON Relilight V 32.5 I2	43
RELICON Relilight V 32.5 P1	43
RELICON Relilight V 34 P2	44
RELICON Relilight V 36 P2	44
RELICON Relilight V 41.5 P1	45
RELICON Relilight V 41 U1	45
RELICON Relilight V 61.5 I2	46

### Gelmof zonder verbinder

RELICON Relifix	48
-----------------	----

### Gelmof met verbinder

RELICON Relifix V	49
RELICON Relifix VY	50

### Gel accessoires

RELICON Relifix ZE	51
--------------------	----

### 2-componenten gel

RELICON KH 67	53
RELICON KH 100	55

### 2-componenten siliconengel

RELICON Religel	54
-----------------	----

## RELICON Reliseal gel-kabelmoffen: de mof voor de zwaarste eisen

Reliseal gel-kabelmoffen zijn betrouwbare en robuuste componenten, ook onder de zwaarste omstandigheden. Ze zijn getest volgens beschermingsklasse IP68, 10 meter en zijn voorzien van een geïntegreerde trekcontlasting. Hiermee zorgen zij voor maximale bescherming, isolatie en afdichting van kabelverbindingen.

Direct gebruiksklaar vanuit de verpakking, verwerken is snel en gemakkelijk.

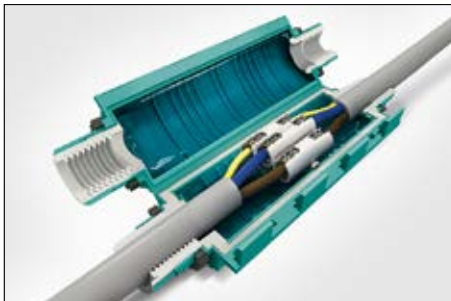



## Gelmof met verbinder

### RELICON Reliseal

RELICON Reliseal gelmoffen of kabelmoffen zijn geschikt voor verbindingen onder de meest extreme omstandigheden. Het zijn universele verbindingmoffen met een beschermingsklasse IP68. De gelmof bestaat uit een solide polypropyleen behuizing gevuld met RELICON gel.

Reliseal kan worden toegepast als universele verbinding voor bekabeling uit PVC, PE, XLPE en EPR. Reliseal biedt een extreem hoge mechanische bescherming, isolatie en afdichting tegelijk. De installateur bespaart tijd, speciaal gereedschap is niet nodig.

Toepassingsgebieden: in laagspanningsinstallaties als verbindingmof, buiten, ondergronds, onder water, binnen en in kabelgoten.

### Hoofdkenmerken

- schaaldeel uit één geheel, hersluitbaar, slagvast, vlamvertragend
- perfecte trekcontlasting middels een gepatenteerd wartel-systeem
- beschermingsklasse IP68 (diepte 10 meter)
- gevuld met Relicon kentekenvrije gel, hoge diëlektrische sterkte
- mengen niet nodig, gemakkelijk te verwerken
- bestand tegen UV-straling, veroudering en weersinvloeden
- onbeperkt houdbaar
- met connector, klaar voor verwerken

### Inhoud kit

- schaaldelen gevuld met RELICON-gel
- wartelsysteem voor trekcontlasting en vochtafdichting
- afdichting voor verschillende kwadraturen
- montagehandleiding
- verbinder



Reliseal gelmof, leverbaar in drie afmetingen.



Gelmof Reliseal V56.



Gelmof Reliseal V510.



Gelmof Reliseal V525.

**i Met verbinder!**

**i IP68, 10 meter**

<b>MATERIAAL</b>	Polypropyleen (PP), Silicone (SI)
<b>Kleur</b>	groen (GN)
<b>Gebruikstemperatuur</b>	-20 °C tot +90 °C
<b>Houdbaarheid</b>	onbeperkt

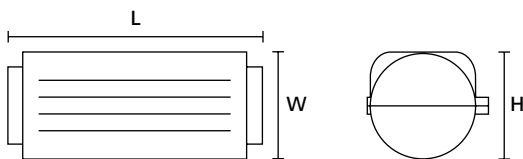

Reliseal V

**RoHS** ✓

TYPE	Hoofdkabel mm <sup>2</sup> min - max		Lengte (L)	Breedte (W)	Hoogte (H)	Artikelnr.
Reliseal V510	3 x 4	5 x 10	235,0	69,0	49,0	435-01661
Reliseal V525	3 x 10	5 x 25	310,0	88,0	60,0	435-01662
Reliseal V56	3 x 2,5	5 x 6	190,0	60,0	47,0	435-01660

Alle maten in mm. Technische wijzigingen voorbehouden.  
De minimale bestelhoeveelheid (MOQ) kan afwijken van de verpakkingseenheid.

Voor productspecifieke goedkeuringen kunt u via [www.HellermannTyton.nl](http://www.HellermannTyton.nl) contact met ons opnemen.

## RELICON Relilight gel-kabelmoffen: speciaal voor de verlichtingsindustrie, voor het veilig aftakken en verbinden van kleine kwadraturen

Relilight gel-kabelmoffen, de ideale oplossing voor het betrouwbaar verbinden en aftakken van kleinere kwadraturen zoals veelvuldig worden toegepast in verlichtingsapplicaties. De compacte afmetingen, geïntegreerde trekcontlasting en beschermingsklasse IP68 maken Relilight uiterst geschikt voor gebruik in kleine ruimten en onder vochtige of stoffige omstandigheden.

Relilight is getest volgens DIN EN 60998-2-1:2004, bestand tegen veroudering en weersinvloeden en kan worden toegepast bij temperaturen tussen -30 en +130 ° C.







## Gelmof met verbinder

### RELICON Relilight

RELICON Relilight gelmoffen zijn ontwikkeld voor verlichtingsapplicaties, met name LED-verlichting. Ze zijn getest volgens DIN-EN 60998-2-4:2004 en voldoen aan beschermingsklasse IP68. De schaaldelen zijn vlamvertragend. Afhankelijk van het type verbinder kan Relilight worden gebruikt als verbindings- of aftakmof. Ze zijn geschikt voor alle soorten mantelmaterialen. De siliconengel in de Relilight kabelmoffen zorgt voor isolatie, afdichting en mechanische bescherming. De eenvoudige montage van de gelmoffen zorgt voor een reductie van de arbeidstijd en een vereenvoudiging van het montageproces.

Toepassingsgebieden: in laagspanningsinstallaties als verbindings- of aftakmof, binnen en buiten, boven- en ondergronds, in kabelgoten en onder water.



Relilight gel-kabelmof.

### Hoofdkenmerken

- tweedelig schaaldeel, zwart, met trekcontlasting, vlamvertragend, beschermingsklasse IP68 (1,3 m)
- na installeren te openen (niet opnieuw te sluiten)
- gevuld met Relicon kentekenvrije gel, hoge diëlektrische sterkte >1 kV
- mengen niet nodig, direct te verwerken
- bestand tegen UV-straling, veroudering en weersinvloeden
- compacte afmetingen, met verbinder
- onbeperkt houdbaar
- gecertificeerd volgens DIN-EN 60998-2-1:2004

<b>MATERIAAL</b>	Polyamide 6.6 V0 (PA66V0), Silicone (SI)
<b>Kleur</b>	zwart (BK)
<b>Gebruikstemperatuur</b>	-30 °C tot +130 °C
<b>Houdbaarheid</b>	onbeperkt



### Inhoud kit

- schaaldelen gevuld met RELICON-gel
- adapter voor trekcontlasting (uitgezonderd art. 435-01650)
- montagehandleiding, verbinder, schroeven
- adergeleiding (art. 435-01654)

**i** Met verbinderblok!

**i** IP68, 1,3 meter

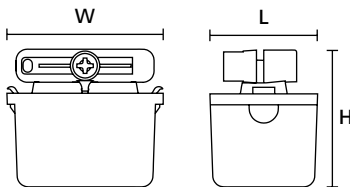

TYPE	Ø Hoofdkabel	Hoofdkabel mm <sup>2</sup> min - max		Aftakkabel (mm <sup>2</sup> ) min - max		Voltage bereik	Lengte (L)	Breedte (W)	Hoogte (H)	Artikelnr.
Relilight V2.75 I1	4,8-6	2 x 0,35	2 x 0,75	-	-	250V, 6A	44,0	18,0	17,5	435-01650
Relilight V32.5 I2	6,5-12	3 x 0,5	3 x 2,5	-	-	250V, 16A	100,0	24,0	29,0	435-01651
Relilight V32.5 P1	6,5-12	3 x 0,5	3 x 2,5	3 x 0,5	3 x 2,5	250V, 16A	105,0	44,0	24,0	435-01655
Relilight V41.5 P1	6,5-12	4 x 0,5	4 x 1,5	4 x 0,5	4 x 1,5	250V, 16A	105,0	44,0	24,0	435-01656
Relilight V61.5 I2	6,5-12	6 x 0,5	6 x 1,5	-	-	12V - 24V	100,0	24,0	29,0	435-01652
Relilight V34 P2	7,5-16	3 x 1,5	3 x 4	3 x 1,5	3 x 4	450V, 25A	138,0	78,0	35,0	435-01657
Relilight V36 P2	7,5-16	3 x 1,5	3 x 6	3 x 1,5	3 x 6	450V, 25A	138,0	78,0	35,0	435-01658
Relilight V31.5 U1	8,0-10	3 x 0,5	3 x 1,5	-	-	250V, 16A	38,0	42,5	29,5	435-01653
Relilight V41 U1	8,0-10	4 x 0,5 / 6 x 0,35	4 x 1 / 6 x 0,5	-	-	12V - 24V	38,0	42,5	29,5	435-01654

Alle maten in mm. Technische wijzigingen voorbehouden.  
De minimale bestelhoeveelheid (MOQ) kan afwijken van de verpakkingseenheid.

Voor productspecifieke goedkeuringen kunt u via [www.HellermannTyton.nl](http://www.HellermannTyton.nl) contact met ons opnemen.



## RELICON Relilight V2.75 I1

### Inhoud kit

- schaaldelen gevuld met RELICON-gel
- montagehandleiding
- verbinder 2 x 0,35 mm<sup>2</sup> - 2x 0,75 mm<sup>2</sup>
- schroeven

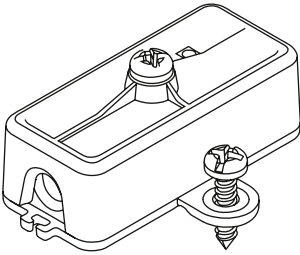

Relilight V 2.75 I1



Gelmof Relilight V2.75 I1.

TYPE	Ø Hoofdkabel	Hoofdkabel mm <sup>2</sup> min - max		Voltage bereik	Lengte (L)	Breedte (W)	Hoogte (H)	Artikelnr.
Relilight V2.75 I1	4,8-6	2 x 0,35	2 x 0,75	250V, 6A	44,0	18,0	17,5	435-01650

Alle maten in mm. Technische wijzigingen voorbehouden.  
De minimale bestelhoeveelheid (MOQ) kan afwijken van de verpakkingseenheid.

## RELICON Relilight V31.5 U1

### Inhoud kit

- schaaldelen gevuld met RELICON-gel
- montagehandleiding
- verbinder 3 x 0,5 mm<sup>2</sup> - 3x 1,5 mm<sup>2</sup>
- schroeven

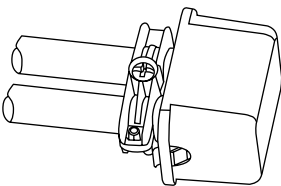

Relilight V31.5 U1



Gelmof Relilight V31.5 U1.

TYPE	Ø Hoofdkabel	Hoofdkabel mm <sup>2</sup> min - max		Voltage bereik	Lengte (L)	Breedte (W)	Hoogte (H)	Artikelnr.
Relilight V31.5 U1	8,0-10	3 x 0,5	3 x 1,5	250V, 16A	38,0	42,5	29,5	435-01653

Alle maten in mm. Technische wijzigingen voorbehouden.  
De minimale bestelhoeveelheid (MOQ) kan afwijken van de verpakkingseenheid.

Voor productspecifieke goedkeuringen kunt u via [www.HellermannTyton.nl](http://www.HellermannTyton.nl) contact met ons opnemen.



## RELICON Relilight V32.5 I2

### Inhoud kit

- schaaldelen gevuld met RELICON-gel
- adapter voor trekontlasting
- montagehandleiding
- verbinder 3 x 0,5 mm<sup>2</sup> - 3x 2,5 mm<sup>2</sup>
- schroeven

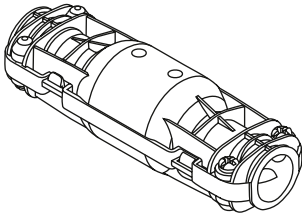

Relilight V32.5 I2



Gelmof Relilight V32.5 I2.

TYPE	Ø Hoofdkabel	Hoofdkabel mm <sup>2</sup> min - max		Voltage bereik	Lengte (L)	Breedte (W)	Hoogte (H)	Artikelnr.
		3 x 0,5	3 x 2,5					
Relilight V32.5 I2	6,5-12	3 x 0,5	3 x 2,5	250V, 16A	100,0	24,0	29,0	435-01651

Alle maten in mm. Technische wijzigingen voorbehouden.  
De minimale bestelhoeveelheid (MOQ) kan afwijken van de verpakkingseenheid.

## RELICON Relilight V32.5 P1

### Inhoud kit

- schaaldelen gevuld met RELICON-gel
- adapter voor trekontlasting
- montagehandleiding
- verbinder 3 x 0,5 mm<sup>2</sup> - 3x 2,5 mm<sup>2</sup>
- schroeven

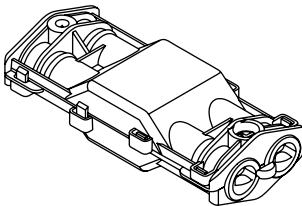

Relilight V32.5 P1



Gelmof Relilight V32.5 P1.

TYPE	Ø Hoofdkabel	Hoofdkabel mm <sup>2</sup> min - max		Aftakkabel (mm <sup>2</sup> ) min - max		Voltage bereik	Lengte (L)	Breedte (W)	Hoogte (H)	Artikelnr.
		3 x 0,5	3 x 2,5	3 x 0,5	3 x 2,5					
Relilight V32.5 P1	6,5-12	3 x 0,5	3 x 2,5	3 x 0,5	3 x 2,5	250V, 16A	105,0	44,0	24,0	435-01655

Alle maten in mm. Technische wijzigingen voorbehouden.  
De minimale bestelhoeveelheid (MOQ) kan afwijken van de verpakkingseenheid.



## RELICON Relilight V34 P2

### Inhoud kit

- schaaldelen gevuld met RELICON-gel
- adapter voor trekontlasting
- montagehandleiding
- verbinder 3 x 1,5 mm<sup>2</sup> - 3 x 4 mm<sup>2</sup>
- schroeven

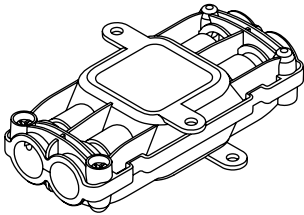

Relilight V34 P2



Gelmoj Relilight V34 P2.

TYPE	Ø Hoofdkabel	Hoofdkabel mm <sup>2</sup> min - max		Aftakkabel (mm <sup>2</sup> ) min - max		Voltage bereik	Lengte (L)	Breedte (W)	Hoogte (H)	Artikelnr.
		3 x 1,5	3 x 4	3 x 1,5	3 x 4					
Relilight V34 P2	7,5-16	3 x 1,5	3 x 4	3 x 1,5	3 x 4	450V, 25A	138,0	78,0	35,0	435-01657

Alle maten in mm. Technische wijzigingen voorbehouden.  
De minimale bestelhoeveelheid (MOQ) kan afwijken van de verpakkingseenheid.

## RELICON Relilight V36 P2

### Inhoud kit

- schaaldelen gevuld met RELICON-gel
- adapter voor trekontlasting
- montagehandleiding
- verbinder 3 x 1,5 mm<sup>2</sup> - 3 x 6 mm<sup>2</sup>
- schroeven

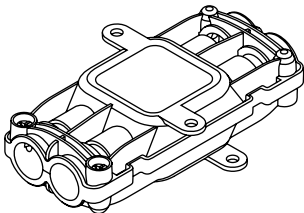

Relilight V36 P2



Gelmoj Relilight V36 P2.

TYPE	Ø Hoofdkabel	Hoofdkabel mm <sup>2</sup> min - max		Aftakkabel (mm <sup>2</sup> ) min - max		Voltage bereik	Lengte (L)	Breedte (W)	Hoogte (H)	Artikelnr.
		3 x 1,5	3 x 6	3 x 1,5	3 x 6					
Relilight V36 P2	7,5-16	3 x 1,5	3 x 6	3 x 1,5	3 x 6	450V, 25A	138,0	78,0	35,0	435-01658

Alle maten in mm. Technische wijzigingen voorbehouden.  
De minimale bestelhoeveelheid (MOQ) kan afwijken van de verpakkingseenheid.

Voor productspecifieke goedkeuringen kunt u via [www.HellermannTyton.nl](http://www.HellermannTyton.nl) contact met ons opnemen.



## RELICON Relilight V41.5 P1

### Inhoud kit

- schaaldelen gevuld met RELICON-gel
- adapter voor trekontlasting
- montagehandleiding
- verbinder 4 x 0,5 mm<sup>2</sup> - 4 x 1,5 mm<sup>2</sup>
- schroeven

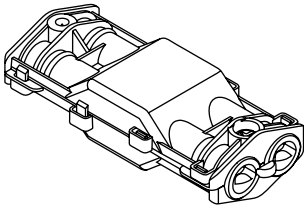

Relilight V41.5 P1



Gelmoj Relilight V41.5 P1.

TYPE	Ø Hoofdkabel	Hoofdkabel mm <sup>2</sup> min - max		Aftakkabel (mm <sup>2</sup> ) min - max		Voltage bereik	Lengte (L)	Breedte (W)	Hoogte (H)	Artikelnr.
		4 x 0,5	4 x 1,5	4 x 0,5	4 x 1,5					
<b>Relilight V41.5 P1</b>	6,5-12	4 x 0,5	4 x 1,5	4 x 0,5	4 x 1,5	250V, 16A	105,0	44,0	24,0	435-01656

Alle maten in mm. Technische wijzigingen voorbehouden.  
De minimale bestelhoeveelheid (MOQ) kan afwijken van de verpakkingseenheid.

## RELICON Relilight V41 U1

### Inhoud kit

- schaaldelen gevuld met RELICON-gel
- montagehandleiding
- verbinder 4 x 0,5 mm<sup>2</sup> - 4 x 1 mm<sup>2</sup>
- adergeleiding 6 x 0,35 mm<sup>2</sup> - 6 x 0,5 mm<sup>2</sup> (soldeer)
- schroeven

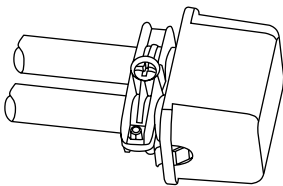

Relilight V41 U1



Gelmoj Relilight V41 U1.

TYPE	Ø Hoofdkabel	Hoofdkabel mm <sup>2</sup> min - max		Voltage bereik	Lengte (L)	Breedte (W)	Hoogte (H)	Artikelnr.
		4 x 0,5 / 6 x 0,35	4 x 1 / 6 x 0,5					
<b>Relilight V41 U1</b>	8,0-10	4 x 0,5 / 6 x 0,35	4 x 1 / 6 x 0,5	12V - 24V	38,0	42,5	29,5	435-01654

Alle maten in mm. Technische wijzigingen voorbehouden.  
De minimale bestelhoeveelheid (MOQ) kan afwijken van de verpakkingseenheid.



## RELICON Relilight V61.5 I2

### Inhoud kit

- schaaldelen gevuld met RELICON-gel
- adapter voor trekontlasting
- montagehandleiding
- verbinder 6 x 0,5 mm<sup>2</sup> - 6 x 1,5 mm<sup>2</sup>
- schroeven

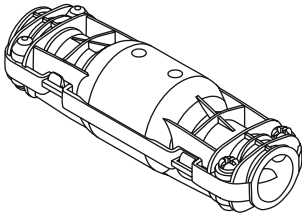

Relilight V61.5 I2



Gelmoj Relilight V61.5 I2.

TYPE	Ø Hoofdkabel	Hoofdkabel mm <sup>2</sup> min - max		Voltage bereik	Lengte (L)	Breedte (W)	Hoogte (H)	Artikelnr.
		6 x 0,5	6 x 1,5					
Relilight V61.5 I2	6,5-12	6 x 0,5	6 x 1,5	12V - 24V	100,0	24,0	29,0	435-01652

Alle maten in mm. Technische wijzigingen voorbehouden.  
De minimale bestelhoeveelheid (MOQ) kan afwijken van de verpakkingseenheid.

## RELICON Relifix gel-kabelmoffen: snel en eenvoudig te monteren

RELICON gel-kabelmoffen voor het maken van onder- en bovengrondse kabelverbindingen bestaan uit een robuuste schaal van polypropyleen en RELICON gel. RELICON gel-componenten voldoen aan de hoogste eisen voor elektrische installaties en bieden mechanische bescherming, isolatie en afdichting in één stap. De installateur bespaart tijd en heeft voor het installeren geen speciaal gereedschap nodig. De RELICON gel-kabelmoffen zijn bestand tegen temperaturen tot +90 °C, markeringsvrij en onbeperkt houdbaar. RELICON gel-kabelmoffen kunnen worden gebruikt als verbindings- of aftakmof en zijn in verschillende groottes verkrijgbaar voor de gangbare kwadraturen. Ze voldoen aan de belangrijke Europese normen DIN EN 50393 (gelijk aan DIN VDE 0278).





## Gelmof zonder verbinder

### RELICON Relifix

RELICON Relifix geltechnologie biedt diverse voordelen. De kabelmoffen zijn snel en gemakkelijk te verwerken. De schaaldelen zijn voorzien van een filmscharnier en zijn vervaardigd uit dikwandig, stevig en slagvast polypropyleen (PP). De Relicon-gel in de schaaldelen isoleert en dicht de gehele verbinding af, zodra de mof wordt gesloten. Afhankelijk van het type verbinder kan Relifix worden toegepast als universele verbinding voor bekabeling uit PVC, PE en EPR.

Toepassingsgebieden: in laagspanningsinstallaties als verbindings- of aftakmof, binnen en buiten, boven- en ondergronds, in kabelgoten en onder water.

### Hoofdkenmerken

- schaaldeel uit één geheel, gekleurd, hersluitbaar, slagvast, vlamvertragend
- gevuld met Relicon kentekenvrije gel, hoge diëlektrische sterkte
- mengen niet nodig, gemakkelijk te verwerken
- bestand tegen UV-straling, veroudering en weersinvloeden
- onbeperkt houdbaar
- gecertificeerd volgens DIN-EN 50393 (komt overeen met DIN VDE 0278)

### Inhoud kit

- schaaldelen gevuld met RELICON-gel
- montagehandleiding
- scheidingsplaatje
- bundelbanden

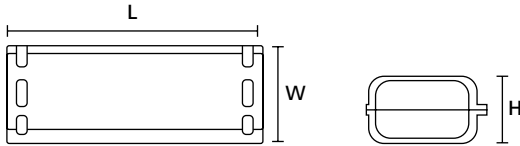

Relifix 410, 416

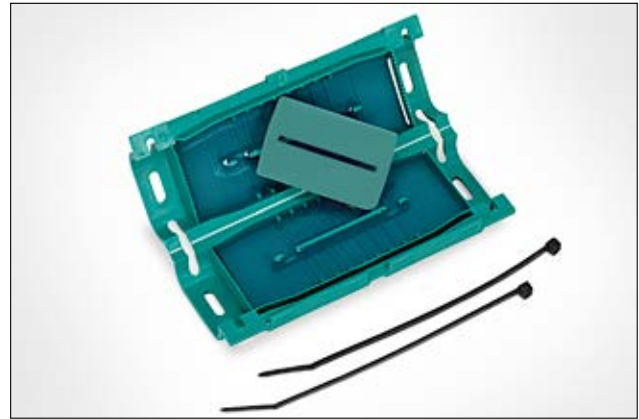

Gelmof Relifix 410, 416

<b>MATERIAAL</b>	Polypropyleen (PP), Silicone (SI)
<b>Kleur</b>	groen (GN)
<b>Gebruikstemperatuur</b>	-20 °C tot +90 °C
<b>Houdbaarheid</b>	onbeperkt



**i** Zonder verbinder!

TYPE	Ø Hoofdkabel	Hoofdkabel mm <sup>2</sup> min - max		Aftakkabel (mm <sup>2</sup> ) min - max		Lengte (L)	Breedte (W)	Hoogte (H)	Artikelnr.
		3 x 1,5	4 x 10	3 x 1,5	4 x 2,5				
<b>Relifix 410</b>	9-20	3 x 1,5	4 x 10	3 x 1,5	4 x 2,5	146,0	55,0	35,0	435-00652
<b>Relifix 416</b>	9-22	3 x 1,5	4 x 16	3 x 1,5	4 x 4	180,0	69,0	40,0	435-00653

Alle maten in mm. Technische wijzigingen voorbehouden.  
De minimale bestelhoeveelheid (MOQ) kan afwijken van de verpakkingseenheid.





## Gelmof met verbinder

### RELICON Relifix V

RELICON Relifix geltechnologie biedt diverse voordelen. De kabelmoffen zijn snel en gemakkelijk te verwerken. De schaaldelen zijn voorzien van een filmscharnier en zijn vervaardigd uit dikwandig, stevig en slagvast polypropyleen (PP). De Relicon-gel in de schaaldelen isoleert en dicht de gehele verbinding af, zodra de mof wordt gesloten. Afhankelijk van het type verbinder kan Relifix worden toegepast als universele verbinding voor bekabeling uit PVC, PE en EPR.

Toepassingsgebieden: in laagspanningsinstallaties als verbindings- of aftakmof, binnen en buiten, boven- en ondergronds, in kabelgoten en onder water.

### Hoofdkenmerken

- schaaldeel uit één geheel, gekleurd, hersluitbaar, slagvast, vlamvertragend
- gevuld met Relicon kentekenvrije gel, hoge diëlektrische sterkte
- mengen niet nodig, gemakkelijk te verwerken
- bestand tegen UV-straling, veroudering en weersinvloeden
- onbeperkt houdbaar
- met verbinder, klaar voor verwerken
- gecertificeerd volgens DIN-EN 50393 (komt overeen met DIN VDE 0278)

### Inhoud kit

- schaaldelen gevuld met RELICON-gel
- montagehandleiding
- verbinder
- bundelbanden
- inbussleutel (niet voor type V31,5)



**Met verbinder!**

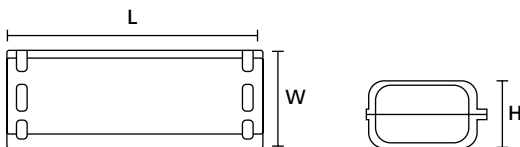

Relifix V



Gelmof Relifix V toegepast voor kabelreparatie.



Gelmof Relifix 31,5.



Gelmof Relifix V150.



Gelmof Relifix V56, V516.



Gelmof Relifix V525.

<b>MATERIAAL</b>	Polypropyleen (PP), Silicone (SI)
<b>Kleur</b>	groen (GN)
<b>Gebruikstemperatuur</b>	-20 °C tot +90 °C
<b>Houdbaarheid</b>	onbeperkt

**RoHS** ✓

TYPE	Ø Hoofdkabel	Hoofdkabel mm <sup>2</sup> min - max		Aftakkabel (mm <sup>2</sup> ) min - max		Lengte (L)	Breedte (W)	Hoogte (H)	Artikelnr.
Relifix V150	9-16	1 x 10	1 x 50	1 x 2,5	1 x 6	86,0	47,0	27,0	435-00651
Relifix V31.5	9-16	3 x 0,5	3 x 2,5	-	-	86,0	47,0	27,0	435-00650
Relifix V56	9-20	3 x 1,5	5 x 6	-	-	146,0	55,0	35,0	435-00654
Relifix V516	9-22	3 x 6	5 x 16	-	-	180,0	69,0	40,0	435-00655
Relifix V525	9-30	3 x 16	5 x 25	-	-	240,0	75,0	48,0	435-00656

Alle maten in mm. Technische wijzigingen voorbehouden.  
De minimale bestelhoeveelheid (MOQ) kan afwijken van de verpakkingseenheid.



## Gelaftakmof met verbinder

### RELICON Relifix VY

RELICON Relifix geltechnologie biedt diverse voordelen. De kabelmoffen zijn snel en gemakkelijk te verwerken. De schaaldelen zijn voorzien van een filmscharnier en zijn vervaardigd uit dikwandig, stevig en slagvast polypropyleen (PP). De Relicon-gel in de schaaldelen isoleert en dicht de gehele verbinding af, zodra de mof wordt gesloten. Afhankelijk van het type verbinder kan Relifix worden toegepast als universele verbinding voor bekabeling uit PVC, PE en EPR.

Toepassingsgebieden: in laagspanningsinstallaties als verbindings- of aftakmof, binnen en buiten, boven- en ondergronds, in kabelgoten en onder water.

### Hoofdkenmerken

- schaaldeel uit een geheel, gekleurd, hersluitbaar, slagvast, vlamvertragend
- gevuld met Relicon kentekenvrije gel, hoge diëlektrische sterkte
- mengen niet nodig, gemakkelijk te verwerken
- bestand tegen UV-straling, veroudering en weersinvloeden
- onbeperkt houdbaar
- met verbinder, klaar voor verwerken
- gecertificeerd volgens DIN-EN 50393 (komt overeen met DIN VDE 0278)

### Inhoud kit

- schaaldelen gevuld met RELICON-gel
- montagehandleiding
- verbinder
- bundelbanden
- inbussleutel



**Met verbinder!**

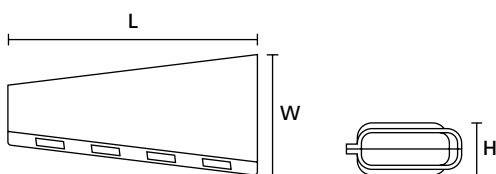

Relifix VY



RELICON Relifix gelmoffen VY-serie.



Gelmof Relifix V135Y.



Gelmof Relifix V506Y.



Gelmof Relifix V525Y.

<b>MATERIAAL</b>	Polypropyleen (PP), Silicone (SI)
<b>Kleur</b>	groen (GN)
<b>Gebruikstemperatuur</b>	-20 °C tot +90 °C
<b>Houdbaarheid</b>	onbeperkt



TYPE	Ø Hoofdkabel	Hoofdkabel mm <sup>2</sup> min - max		Aftakkabel (mm <sup>2</sup> ) min - max		Lengte (L)	Breedte (W)	Hoogte (H)	Artikelnr.
Relifix V 135Y	9-16	1 x 10	1 x 35	1 x 2,5	1 x 25	145,0	70,0	32,0	435-00657
Relifix V 506Y	9-20	3 x 6	5 x 6	3 x 2,5	5 x 6	220,0	110,0	53,0	435-00658
Relifix V 525Y	9-30	3 x 16	5 x 25	3 x 2,5	5 x 25	260,0	130,0	65,0	435-00659

Alle maten in mm. Technische wijzigingen voorbehouden.  
De minimale bestelhoeveelheid (MOQ) kan afwijken van de verpakkingseenheid.

Voor productspecifieke goedkeuringen kunt u via [www.HellermannTyton.nl](http://www.HellermannTyton.nl) contact met ons opnemen.



## Gel accessoires

### RELICON Relifix ZE

RELICON Relifix geltechnologie biedt diverse voordelen. De kabelmoffen zijn snel en gemakkelijk te verwerken. De schaaldelen zijn voorzien van een filmscharnier en zijn vervaardigd uit dikwandig, stevig en slagvast polypropyleen (PP). De Relicon-gel in de schaaldelen isoleert en dicht de gehele verbinding af, zodra de mof wordt gesloten. Afhankelijk van het type verbinder kan Relifix worden toegepast als universele verbinding voor bekabeling uit PVC, PE en EPR.

Toepassingsgebieden: in laagspanningsinstallaties als verbindings- of aftakmof, binnen en buiten, boven- en ondergronds, in kabelgoten en onder water.

### Hoofdkenmerken

- hersluitbare trekontlasting
- snel en gemakkelijk installeren
- geschikt voor toepassing met Relifix 416, V516 en V525
- voor kwadraturen tussen 6 en 25 mm<sup>2</sup>

### Inhoud kit

- 2 st. Relifix ZE met elk twee bevestigingsschroeven
- montagehandleiding

TYPE	Artikelnr.
Relifix ZE	435-00700

Alle maten in mm. Technische wijzigingen voorbehouden.  
De minimale bestelhoeveelheid (MOQ) kan afwijken van de verpakkingseenheid.



Accessoire voor gelmof Relifix ZE.

<b>MATERIAAL</b>	Polypropyleen (PP)
<b>Kleur</b>	grijs (GY)
<b>Gebruikstemperatuur</b>	-20 °C tot +90 °C
<b>Houdbaarheid</b>	onbeperkt



## RELICON 2-componenten gel: afzonderlijk te doseren – snel te verwerken

Relicon 2-componenten gel beschikt over uitstekende isolerende eigenschappen en is goed bestand tegen vocht en chemicaliën. Het heeft veelzijdige gebruiksmogelijkheden zoals bijvoorbeeld het ingieten van elektronica, is snel te verwerken en gemakkelijk naar behoefte te doseren.

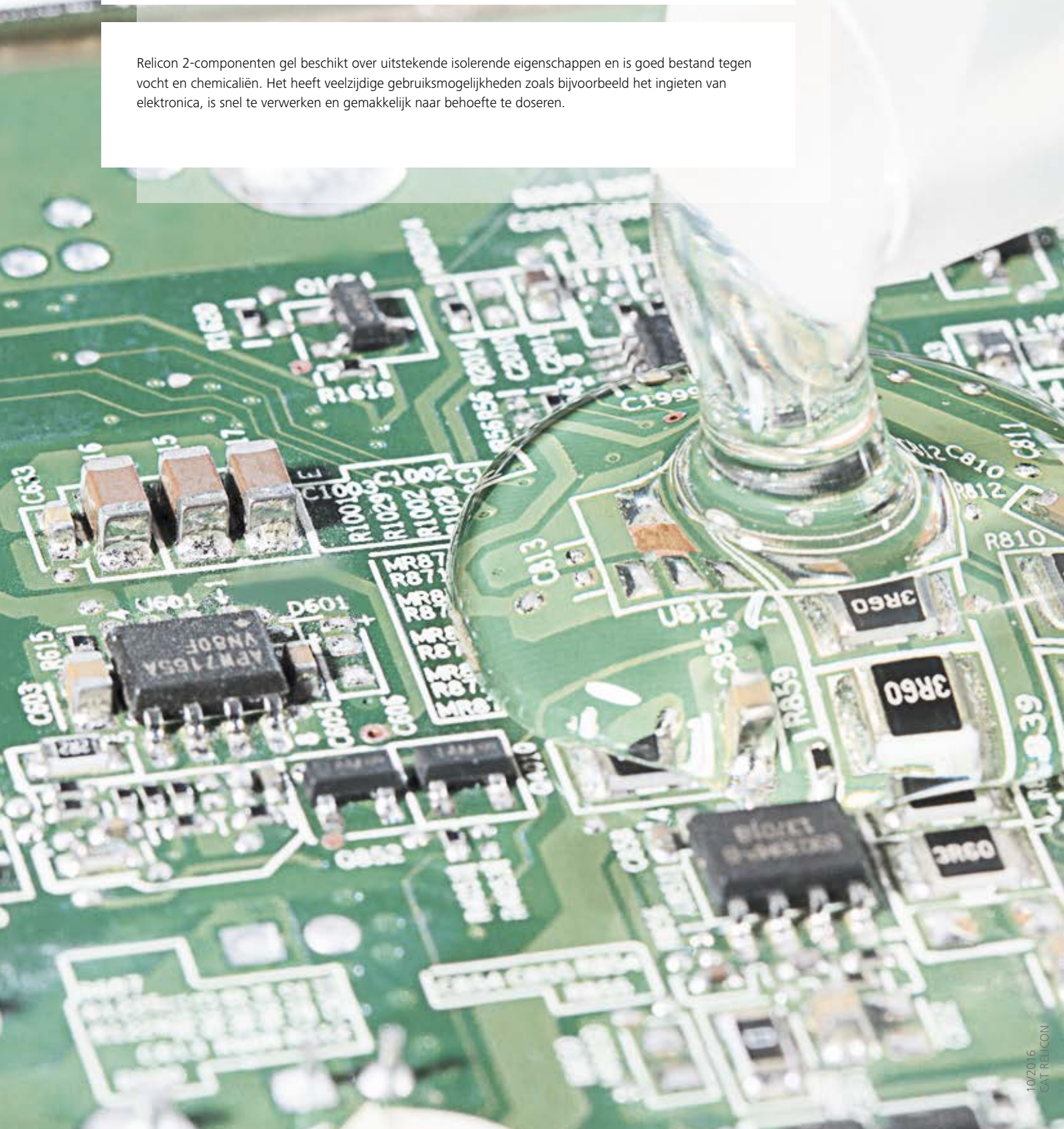



## 2-componenten gel

### RELICON KH67

RELICON KH 67 is een transparante, verwijderbare, zout water bestendige en flexibele 2-componenten gel op basis van koolwaterstoffen. Zeer geschikt voor het gebruik van las- en aftakdozen voor laagspanningsinstallaties, ook voor vochtige omgevingen of ondergronds. Na het uitharden is RELICON KH 67 uitstekend bestand tegen vocht en chemicaliën, het beschikt bovendien over zeer goede isolerende eigenschappen.

Toepassing: elektrische isolatie en vochtbescherming in laagspanningsinstallaties. Met name geschikt voor het afvullen van las- en aansluitdozen.

### Hoofdkenmerken

- in een praktische, transparante tweekamer zak
- SF-systeem, dus „veilig vullen“
- excellent vloeigedrag
- licht elastisch, trillingsdempend, verwijderbaar
- uitstekende isolerende eigenschappen
- uitharden zonder vrijkomen van warmte
- bestand tegen zout water
- kentekenvrij, vrij van siliconen en isocyanaat
- SVHC-vrij, bevat geen gevaarlijke substanties, uitgeharde productresten kunnen bij het huisvuil
- halogeenvrij



2-componenten gel KH67.

<b>MATERIAAL</b>	Gel KH67 (KH67)
<b>Kleur</b>	transparant (CL), geel (YE)
<b>Gebruikstemperatuur</b>	-40 °C tot +90 °C
<b>Mengverhouding (gewicht)</b>	100:67
<b>Verwerkingstijd</b>	40 min. 23 °C
<b>Density</b>	0,95 g/cm <sup>3</sup> , 20 °C (DIN EN ISO 2811-2)
<b>Diëlektrische sterkte</b>	>15 kV/mm
<b>Viscositeit</b>	3000 mPa*s, 5 °C (EN ISO 2555), 2000 mPa*s, 23 °C (EN ISO 2555)
<b>Opslagtemperatuur</b>	+4 °C tot +40 °C
<b>Houdbaarheid</b>	36 maanden



**Siliconenvrij!**



TYPE	Inhoud	Artikelnr.
<b>Gel-67-B-SF</b>	180 ml	435-00800
	250 ml	435-00801
	600 ml	435-00802
	750 ml	435-00803
	1.200 ml	435-00804

Alle maten in mm. Technische wijzigingen voorbehouden.  
De minimale bestelhoeveelheid (MOQ) kan afwijken van de verpakkingseenheid.



## 2-componenten siliconengel

### RELICON Religel

RELICON Religel is een verwijderbare, transparante en elastische 2-componenten siliconengel. De gel wordt geleverd in praktische flessen of jerrycans. Zeer geschikt voor het afvullen van las- en aftakdozen in laagspanningsinstallaties. Na het uitharden is RELICON Religel uitstekend bestand tegen vocht en chemicaliën, het beschikt bovendien over zeer goede isolerende eigenschappen.

Toepassing: elektrische isolatie en vochtbescherming in laagspanningsinstallaties. Met name geschikt voor het afvullen van las- en aansluitdozen.

### Hoofdkenmerken

- flessen of jerrycans inclusief maatbeker en mengstaaf
- component B is transparant groen gekleurd voor visuele controle van het mengproces
- ter plaatste is exact de juiste hoeveelheid te mengen, mengverhouding 1:1
- excellent vloeigedrag
- licht elastisch, trillingsdempend, verwijderbaar
- uitstekende isolerende eigenschappen
- kentekenvrij, vrij van isocyanaat
- SVHC-vrij, bevat geen gevaarlijke substanties, uitgeharde productresten kunnen bij het huisvuil
- halogeenvrij



2-componenten siliconengel Religel.



2-componenten siliconengel Religel.

<b>MATERIAAL</b>	Siliconengel (SIG), 2-componenten (Religel)
<b>Kleur</b>	transparant (CL), groen (GN)
<b>Gebruikstemperatuur</b>	-40 °C tot +140 °C
<b>Mengverhouding (gewicht)</b>	100:100
<b>Geleertijd</b>	20 min. 23 °C
<b>Verwerkingstijd</b>	10 min. 23 °C
<b>Density</b>	0,97 g/cm <sup>3</sup> , 20 °C (DIN EN ISO 2811-2)
<b>Diëlektrische sterkte</b>	>20 kV / mm
<b>Viscositeit</b>	1000 mPa*s, 23 °C (EN ISO 2555), 1500 mPa*s, 5 °C (EN ISO 2555)
<b>Opslagtemperatuur</b>	+4 °C tot +40 °C
<b>Houdbaarheid</b>	onbeperkt



TYPE	Inhoud	Artikelnr.
Religel	1.000 ml	435-00750
	10.000 ml	435-00751

Alle maten in mm. Technische wijzigingen voorbehouden.  
De minimale bestelhoeveelheid (MOQ) kan afwijken van de verpakkingseenheid.

Voor productspecifieke goedkeuringen kunt u via [www.HellermannTyton.nl](http://www.HellermannTyton.nl) contact met ons opnemen.



## 2-componenten gel

### RELICON KH 100

RELICON KH100 is een transparante, verwijderbare, zout water bestendige en flexibele 2-componenten gel op basis van koolwaterstofharsen. Zeer geschikt voor het gebruik van las- en aftakdozen voor laagspanningsinstallaties, ook voor vochtige omgevingen of ondergronds. Na het uitharden is RELICON KH100 uitstekend bestand tegen vocht en chemicaliën, het beschikt bovendien over zeer goede isolerende eigenschappen.

Toepassing: elektrische isolatie en vochtbescherming in laagspanningsinstallaties. Met name geschikt voor het afvullen van las- en aansluitdozen.

### Hoofdkenmerken

- patroon met mengtuit voor gebruik in combinatie met een standaard kitpistool
- excellent vloeigedrag
- licht elastisch, trillingsdempend, verwijderbaar
- uitstekende isolerende eigenschappen
- uitharden zonder vrijkomen van warmte
- bestand tegen zout water
- kentekenvrij, vrij van siliconen en isocyanaat
- SVHC-vrij, bevat geen gevaarlijke substanties, uitgeharde productresten kunnen bij het huisvuil
- halogeenvrij



2-componenten gel KH100.

<b>MATERIAAL</b>	Gel KH100 (KH100)
<b>Kleur</b>	transparant (CL), oranje (OG)
<b>Gebruikstemperatuur</b>	-40 °C tot +90 °C
<b>Mengverhouding (gewicht)</b>	1:1
<b>Verwerkingstijd</b>	40 min. 23 °C
<b>Density</b>	0,95 g/cm <sup>3</sup> , 20 °C (DIN EN ISO 2811-2)
<b>Diëlektrische sterkte</b>	>20 kV / mm
<b>Viscositeit</b>	2000 mPa*s, 5 °C (EN ISO 2555), 1500 mPa*s, 23 °C (EN ISO 2555)
<b>Opslagtemperatuur</b>	+4 °C tot +40 °C
<b>Houdbaarheid</b>	18 maanden



**Siliconenvrij!**



TYPE	Inhoud	Artikelnr.
Gel-100 Mixing-Nozzle	10 st.	435-00806
Gel-100	250 ml	435-00805
	600 ml	435-00807

Alle maten in mm. Technische wijzigingen voorbehouden.  
De minimale bestelhoeveelheid (MOQ) kan afwijken van de verpakkingseenheid.



# HelaTape, uw TapeTeam

Een professioneel team electrical en technische tapes voor bundelen, isoleren, afdichten en markeren.







## Accessoires

<b>Reinigingsdoekjes</b>		
	RELICON Reliclean	58
<b>Centrerig</b>		
voor muurdoorvoeringen	RELICON WSHEZ	58
<b>Warmkrimpemde</b>		
voor muurdoorvoeringen	RELICON WSHE	59
<b>Verbinders</b>		
Persverbinders, vertind	met centrale inkeping, voor koperen aders	60
Mechanische verbinders, vertind	met scheiderv en afbreekbare bouten voor aluminium en koperen aders	61
	voor Al- en CU- aders	61
Tap verbinder, niet-geïsoleerd	voor koperen aders	62
Tap verbinder, geïsoleerd	voor geïsoleerde koperen en aluminium aders	63
	voor geïsoleerde koperen aders	63
<b>Verbinderblokken</b>		
	RELICON Premium	62



### Reinigingsdoekjes

#### RELICON Reliclean

RELICON Reliclean zijn antibacteriële, ontvettende en snel drogende reinigingsdoekjes. Geschikt voor werkplaatsen en alle omgevingen waar handen, gereedschappen, componenten en oppervlakken sterk verontreinigd zijn. Verwijdert o.a. polyurethaan, vet, oliën, lijm, bitumen, was, roet, inkt, kit, verf, stof etc.

#### Hoofdkenmerken

- doekjes 27 x 31 cm
- grondige reiniging in één beweging
- verwijdert hardnekkig vuil op een gemakkelijke manier
- neemt vuil op zonder residu achter te laten
- Reliclean brengt natuurlijke oliën in en droogt snel
- doekjes zijn biologisch afbreekbaar
- antibacterieel, niet giftig, niet irriterend
- vrij van schadelijke stoffen



Reinigingsdoekjes Reliclean.

TYPE	Inhoud	Artikelnr.
Reliclean	35 st.	435-01600
	70 st.	435-01601

Alle maten in mm. Technische wijzigingen voorbehouden.  
De minimale bestelhoeveelheid (MOQ) kan afwijken van de verpakkingseenheid.

### Centrerig voor muurdoorvoeringen

#### RELICON WSHEZ

De RELICON WSHEZ zelfklevende afdichting is bedoeld voor het centreren van de WSHE warmkrimpende muurdoorvoeringen.

Toepassing: voor het centreren van RELICON WSHE muurdoorvoeringen in combinatie met RELICON PUR DS.

#### Hoofdkenmerken

- polyesterschuim, zelfklevend
- comprimeerbaar tot 90%
- stuiksterkte 2,8-4,2 kPa (ISO 3386/1)
- doorlatend voor water, gas en lucht
- inhoud: set schuim (2 st.), montagehandleiding
- voor grotere muurdikten zijn meerdere sets nodig



Zelfklevende schuimafdichting voor muurdoorvoeringen.



**Systeemoplossingen voor muurdoorvoeringen vindt u op pagina 36, 59.**

<b>MATERIAAL</b>	Polyester (PET)
<b>Kleur</b>	grijs (GY)
<b>Gebruikstemperatuur</b>	-25 °C tot +80 °C
<b>Treksterkte</b>	85 MPa

**RoHS** ✓

TYPE	Breedte (W)	Inhoud	Artikelnr.
WSHEZ	30,0	2 st.	435-10254

Alle maten in mm. Technische wijzigingen voorbehouden.  
De minimale bestelhoeveelheid (MOQ) kan afwijken van de verpakkingseenheid.

Voor productspecifieke goedkeuringen kunt u via [www.HellermannTyton.nl](http://www.HellermannTyton.nl) contact met ons opnemen.



## Warmkrimpemde muurdoorvoeringen

### RELICON WSHE

De RELICON WSHE warmkrimpemde muurdoorvoeringen zijn ontwikkeld om alle soort bekabeling, slangen en leidingwerk te beschermen, op plekken waar deze wanden en muren kruisen. Het is tevens de perfecte oplossing om een kelder of kruipruimte te beschermen tegen vocht en/of gas.

#### Hoofdkenmerken

- hoge mechanische sterkte, compacte afmetingen, met lijmlaag
- bestand tegen UV-straling, veroudering en weersinvloeden



Warmkrimpemde muurdoorvoer WSHE.



**Systeemoplossingen voor muurdoorvoeringen vindt u op pagina 36, 58.**

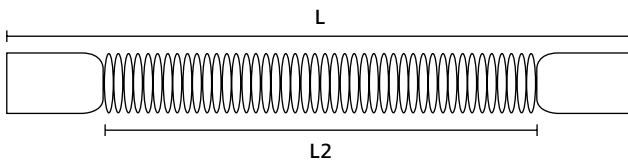

WSHE.

<b>MATERIAAL</b>	Polyolefine vernet (PO-X)
<b>Kleur</b>	zwart (BK)
<b>Krimpverhouding</b>	3:1
<b>Gebruikstemperatuur</b>	-55 °C tot +110 °C
<b>Minimale krimptemperatuur</b>	+120 °C

**RoHS** ✓

TYPE	Maat bij uitlevering Ø D	Na vrije krimp Ø d	Lengte (L)	Lengte (L2)	Inhoud	Artikelnr.
WSHE 14/10	14	10	800,0	500	1 st.	435-10255
WSHE 23/12	23	12	800,0	500	1 st.	435-10256
WSHE 28/16	28	16	800,0	500	1 st.	435-10257
WSHE 38/20	38	20	800,0	500	1 st.	435-10258
WSHE 48/19	48	19	800,0	500	1 st.	435-10259
WSHE 86/45	86	45	800,0	500	1 st.	435-10260

Alle maten in mm. Technische wijzigingen voorbehouden.  
De minimale bestelhoeveelheid (MOQ) kan afwijken van de verpakkingseenheid.



### Verbinders

#### Persverbinders, vertind, met centrale inkeping, voor koperen aders

Gegalvaniseerde persverbinders zijn geschikt voor massieve en flexibele koperen aders; de centraal aangebrachte inkeping maakt het mogelijk om de geleider nauwkeurig in te voeren.

#### Hoofdkenmerken

- geschikt voor koperen geleiders
- optimale materiaal- en perseigenschappen door gegloeid materiaal
- nauwkeurige afwerking voor gemakkelijk invoeren van aders
- galvanisch vertinde behuizing
- met centrale inkeping voor exact invoeren van de geleider



*Persverbinder, vertind, met centrale inkeping, voor koperen aders*

TYPE	Binnen Ø (ID)	Buiten Ø (OD)	Lengte (L)	Inhoud	Artikelnr.
Compression connector 1.5	1,8	3,3	25,0	1 st.	435-01450
Compression connector 2.5	2,3	4,2	25,0	1 st.	435-01451
Compression connector 4	3	5	25,0	1 st.	435-01452
Compression connector 6	3,5	6,5	25,0	1 st.	435-01453
Compression connector 10	4,5	7	30,0	1 st.	435-01454
Compression connector 16	5,5	8,5	35,0	1 st.	435-01455
Compression connector 25	7	10	40,0	1 st.	435-01456
Compression connector 35	8,5	12	45,0	1 st.	435-01457
Compression connector 50	10	14	50,0	1 st.	435-01458
Compression connector 70	12	16,5	55,0	1 st.	435-01459
Compression connector 95	13,5	18	60,0	1 st.	435-01460
Compression connector 120	15	19,5	65,0	1 st.	435-01461
Compression connector 150	16,5	21	70,0	1 st.	435-01462
Compression connector 185	19	24	75,0	1 st.	435-01463
Compression connector 240	21	26	85,0	1 st.	435-01464
Compression connector 300	23,5	29,5	100,0	1 st.	435-01465
Compression connector 400	27	34	100,0	1 st.	435-01466

Alle maten in mm. Technische wijzigingen voorbehouden.  
De minimale bestelhoeveelheid (MOQ) kan afwijken van de verpakkingseenheid.

Voor productspecifieke goedkeuringen kunt u via [www.HellermannTyton.nl](http://www.HellermannTyton.nl) contact met ons opnemen.

## Verbinders

### Schroefverbinders, vertind, met scheidingschot en afbreekbouten voor aluminium en koperen aders

Gegalvaniseerde schroefverbinder, met scheidingschot en afbreekbouten. Geschikt voor massieve en flexibele aluminium en koperen aders in alle soorten moffen. De verbinders voldoen aan de eisen uit DIN 4740 voor warmkrimpnde technologie.

#### Hoofdkenmerken

- om geleiders van verschillende kwadraturen te verbinden
- geschikt voor aluminium en koperen geleiders
- vertinde behuizing met scheidingschot en afbreekbouten



Schroefverbinder met scheidingschot.

TYPE	Geleider afmeting mm <sup>2</sup>	Ø D	Lengte (L)	Moer maat (NS)	Inhoud	Artikelnr.
<b>Mechanical connector 1050</b>	10 - 50	18,0	40,0	4	1 st.	435-01503
<b>Mechanical connector 2595</b>	25 - 95	25,0	55,0	8	1 st.	435-01504
<b>Mechanical connector 2515</b>	25 - 150	28,0	60,0	8	1 st.	435-01505
<b>Mechanical connector 9524</b>	95 - 240	35,0	128,0	8	1 st.	435-01506

Alle maten in mm. Technische wijzigingen voorbehouden.  
De minimale bestelhoeveelheid (MOQ) kan afwijken van de verpakkingseenheid.

## Verbinders

### Schroefverbinder, vertind, voor Al- en CU- aders

Gegalvaniseerde schroefverbinder, met zichtgat. Geschikt voor massieve en flexibele aluminium en koperen aders in alle soorten moffen. De verbinders voldoen aan de eisen uit DIN 4740 voor warmkrimpnde technologie.

#### Hoofdkenmerken

- om geleiders van verschillende kwadraturen te verbinden
- geschikt voor aluminium en koperen geleiders
- met zichtgat voor het exact invoeren van de geleider
- vertinde behuizing en inbusbouten



Schroefverbinder zonder scheidingschot.

TYPE	Geleider afmeting mm <sup>2</sup>	Ø D	Lengte (L)	Moer maat (NS)	Inhoud	Artikelnr.
<b>Mechanical connector 635</b>	6 - 35	14,0	40,0	4	1 st.	435-01502
<b>Mechanical connector 1506</b>	1,5 - 6	7,0	-	1,5	1 st.	435-01500
<b>Mechanical connector 1516</b>	1,5 - 16	10,0	30,0	2,5	1 st.	435-01501

Alle maten in mm. Technische wijzigingen voorbehouden.  
De minimale bestelhoeveelheid (MOQ) kan afwijken van de verpakkingseenheid.



### Verbinderblokken

#### RELICON Premium

De verbinderblokken zijn vervaardigd uit een transparant polymeer en zijn uitgerust met 5 schroefverbinders. Een inbusleutel wordt meegeleverd. De drie verschillende afmetingen zijn afgestemd op de kwadratuur en buikdiameter van de i-Line moffen. Alle verbinders zijn geschikt voor koperen en aluminium geleiders.

#### Hoofdkenmerken

- transparant polymeer
- 5 schroefverbinders voorzien van inbusbouten
- leverbaar in drie maten
- voor koperen en aluminium geleiders



SV-verbinder.

TYPE	Geleider afmeting mm <sup>2</sup>	Artikelnr.
SV3	6 - 35	435-01402
SV1	1,5 - 6	435-01400
SV2	1,5 - 16	435-01401

Alle maten in mm. Technische wijzigingen voorbehouden.  
De minimale bestelhoeveelheid (MOQ) kan afwijken van de verpakkingseenheid.

### Verbinder

#### Schroefaftakklem, niet-geïsoleerd, voor koperen aders

Glimmend afgewerkte schroefaftakklem voor het verbinden van massieve en flexibele koperen aders volgens VDE 0295 klasse 1 en 2.

#### Hoofdkenmerken

- voor het verbinden van geleiders volgens VDE 0295 klasse 1 en 2
- enkele schroef, glimmend, niet-geïsoleerd



Schroefaftakklem, niet-geïsoleerd, voor koperen geleiders.

TYPE	Geleider afmeting mm <sup>2</sup>	Lengte (L)	Breedte (W)	Montagebout type	Inhoud	Artikelnr.
Tap connector 2516	2,5 - 16	16,0	19,5	M5	1 st.	435-01550
Tap connector 2525	2,5-25,0	18,0	25,0	M6	1 st.	435-01551
Tap connector 6035	6,0-35,0	20,0	28,0	M7	1 st.	435-01552
Tap connector 6050	6,0-50,0	24,0	32,5	M7	1 st.	435-01553
Tap connector 10070	10,0-70,0	24,0	37,5	M8	1 st.	435-01554
Tap connector 25095	25,0-95,0	31,0	45,0	M10	1 st.	435-01555

Alle maten in mm. Technische wijzigingen voorbehouden.  
De minimale bestelhoeveelheid (MOQ) kan afwijken van de verpakkingseenheid.

Voor productspecifieke goedkeuringen kunt u via [www.HellermannTyton.nl](http://www.HellermannTyton.nl) contact met ons opnemen.



## Verbinder

### Schroefaftakkleem, geïsoleerd, voor geïsoleerde koperen en aluminium aders

Geïsoleerde Schroefaftakkleem voor het verbinden van massieve en flexibele geïsoleerde koperen en aluminium aders.

#### Hoofdkenmerken

- voor het verbinden van geïsoleerde koperen en aluminium geleiders
- enkele schroef, geïsoleerd



Schroefaftakkleem, geïsoleerd, voor koperen en aluminium geleiders.

TYPE	Geleider afmeting mm <sup>2</sup>	Breedte (W)	Montagebout type	Inhoud	Artikelnr.
Tap connector 1516	1,5-16,0	26,0	M6	1 st.	435-01557

Alle maten in mm. Technische wijzigingen voorbehouden.  
De minimale bestelhoeveelheid (MOQ) kan afwijken van de verpakkingseenheid.

## Verbinder

### Schroefaftakkleem, geïsoleerd, voor geïsoleerde koperen aders

Geïsoleerde Schroefaftakkleem voor het verbinden van massieve en flexibele geïsoleerde koperen aders.

#### Hoofdkenmerken

- voor het verbinden van geïsoleerde koperen geleiders
- enkele schroef, geïsoleerd



Schroefaftakkleem, geïsoleerd, voor koperen geleiders.

TYPE	Geleider afmeting mm <sup>2</sup>	Breedte (W)	Montagebout type	Inhoud	Artikelnr.
Tap connector 1510	1,5-10,0	23,0	M5	1 st.	435-01556

Alle maten in mm. Technische wijzigingen voorbehouden.  
De minimale bestelhoeveelheid (MOQ) kan afwijken van de verpakkingseenheid.



A large grid of dots for taking notes.





A large grid of small dots for taking notes.

## Wereldwijde expertise

Hier vindt u uw lokale contactpersonen:

### Europe

 **HellermannTyton GmbH – Austria**  
Rennbahnweg 65  
1220 Vienna  
Tel.: +43 12 59 99 55-0  
Fax: +43 12 59 99 11  
Email: office@HellermannTyton.at  
www.HellermannTyton.at

 **HellermannTyton – Czech Republic**  
Email: officeCZ@HellermannTyton.at  
www.HellermannTyton.cz

 **HellermannTyton – Denmark**  
Industrivej 44A, 1.  
4000 Roskilde  
Tel.: +45 702 371 20  
Fax: +45 702 371 21  
Email: htdk@HellermannTyton.dk  
www.HellermannTyton.dk

 **HellermannTyton – Finland**  
Sähkötie 8  
01510 Vantaa  
Tel.: +358 9 8700 450  
Fax: +358 9 8700 4520  
Email: myynti@HellermannTyton.fi  
www.HellermannTyton.fi

 **HellermannTyton S.A.S. – France**  
2 rue des Hétras - CS 80543  
78197 Trappes Cedex  
Tel.: +33 1 30 13 80 00  
Fax: +33 1 30 13 80 60  
Email: info@HellermannTyton.fr  
www.HellermannTyton.fr

 **HellermannTyton GmbH – Germany**  
Großer Moorweg 45  
25436 Tornesch  
Tel.: +49 4122 701-0  
Fax: +49 4122 701-400  
Email: info@HellermannTyton.de  
www.HellermannTyton.de

 **HellermannTyton KFT – Hungary**  
Kisfaludy u. 13  
1044 Budapest  
Tel.: +36 1 369 4151  
Fax: +36 1 369 4151  
Email: officeHU@HellermannTyton.at  
www.HellermannTyton.hu

 **HellermannTyton Ltd – Ireland**  
Unit 77 Cherry Orchard  
Industrial Estate  
Ballyfermot, Dublin 10  
Tel.: +353 1 626 8267  
Fax: +353 1 626 8022  
Email: sales@HellermannTyton.ie  
www.HellermannTyton.co.uk

 **HellermannTyton S.r.l. – Italy**  
Via Visco, 3/5  
35010 Limena (PD)  
Tel.: +39 049 767 870  
Fax: +39 049 767 985  
Email: info@HellermannTyton.it  
www.HellermannTyton.it

 **HellermannTyton B.V. – Belgium/Netherlands**  
Vanadiumweg 11-C  
3812 PX Amersfoort  
Tel.: +31 33 460 06 90  
Fax: +31 33 460 06 99  
Email (NL): info@HellermannTyton.nl  
Email (BE): info@HellermannTyton.be  
www.HellermannTyton.nl  
www.HellermannTyton.be

 **HellermannTyton AS – Norway**  
PO Box 240 Alnabru  
0614 Oslo  
Tel.: +47 23 17 47 00  
Fax: +47 22 97 09 70  
Email: firmapost@HellermannTyton.no  
www.HellermannTyton.no

 **HellermannTyton Sp. z o.o. – Poland**  
ul. Berdychów 57A  
62-410 Zagórow  
Tel.: +48 63 2401 849  
Fax: +48 63 2401 848  
Email: info@HellermannTyton.pl  
www.HellermannTyton.pl

 **HellermannTyton – Romania**  
Email: officeRO@HellermannTyton.at  
www.HellermannTyton.at

 **OOO HellermannTyton – Russia**  
40/4, Pulkovskoe road  
BC Technopolis Pulkovo, office A 8081  
196158, St. Petersburg  
Tel.: +7 812 386 00 09  
Fax: +7 812 386 00 08  
Email: info@HellermannTyton.ru  
www.HellermannTyton.ru

 **HellermannTyton – Slovenia**  
Branch Office Ljubljana  
Podružnica Ljubljana, Leskoškova 6  
1000 Ljubljana  
Tel.: +386 1 433 70 56  
Fax: +386 1 433 63 21  
Email: officeSI@HellermannTyton.at  
www.HellermannTyton.si

 **HellermannTyton España s.l. – Spain/Portugal**  
Avda. de la Industria 37 2 2  
28108 Alcobendas, Madrid  
Tel.: +34 91 661 2835  
Fax: +34 91 661 2368  
Email:  
HellermannTyton@HellermannTyton.es  
www.HellermannTyton.es

 **HellermannTyton AB – Sweden**  
Isafjordsgatan 5  
16440 Kista  
Tel.: +46 8 580 890 00  
Fax: +46 8 580 348 02  
Email: support@HellermannTyton.se  
www.HellermannTyton.se

 **HellermannTyton Engineering GmbH – Turkey**  
Saray Mah Dr. Adnan Büyükdeleniz Cad. No:4  
Akkom Office Park 2. Blok Kat: 10  
34768 Ümraniye-Istanbul  
Tel.: +90 216 687 03 40  
Fax: +90 216 250 32 32  
Email: info@HellermannTyton.com.tr  
www.HellermannTyton.com.tr

 **HellermannTyton Ltd – UK**  
William Prance Road  
Plymouth International Medical  
and Technology Park  
Plymouth, Devon PL6 5WR  
Tel.: +44 1752 701 261  
Fax: +44 1752 790 058  
Email: info@HellermannTyton.co.uk  
www.HellermannTyton.co.uk

 **HellermannTyton Ltd – UK**  
Sharston Green Business Park  
1 Robeson Way  
Altrincham Road, Wythenshawe  
Manchester M22 4TY  
Tel.: +44 161 947 2200  
Fax: +44 161 947 2220  
Email: sales@HellermannTyton.co.uk  
www.HellermannTyton.co.uk

 **HellermannTyton Ltd – UK**  
Cley Road  
Kingswood Lakeside  
Cannock, Staffs  
WS11 8AA  
Tel.: +44 1922 458 151  
Fax: +44 1922 743 053  
Email: info@HellermannTyton.co.uk  
www.HellermannTyton.co.uk

 **HellermannTyton Data Ltd – UK**  
Cornwell Business Park  
43-45 Salthouse Road, Brackmills  
Northampton NN4 7EX  
Tel.: +44 1604 707 420  
Fax: +44 1604 705 454  
Email: sales@htdata.co.uk  
www.htdata.co.uk

### Middle East

 **HellermannTyton – UAE**  
Email: info@HellermannTyton.ae  
www.HellermannTyton.ae

### North America

 **HellermannTyton – Canada**  
Tel.: +1 905 726 1221  
Fax: +1 905 726 8538  
Email: sales@HellermannTyton.ca  
www.HellermannTyton.ca

 **HellermannTyton – Mexico**  
Tel.: +52 333 133 9880  
Fax: +52 333 133 9861  
Email: info@HellermannTyton.com.mx  
www.HellermannTyton.com

 **HellermannTyton – USA**  
Tel.: +1 414 355 1130  
Fax: +1 414 355 7341  
Email: corp@htamericas.com  
www.HellermannTyton.com

### South America

 **HellermannTyton – Argentina**  
Tel.: +54 11 4754 5400  
Fax: +54 11 4752 0374  
Email: ventas@HellermannTyton.com.ar  
www.HellermannTyton.com.ar

 **HellermannTyton – Brazil**  
Tel.: +55 11 4815 9000  
Fax: +55 11 4815 9030  
Email: vendas@HellermannTyton.com.br  
www.HellermannTyton.com.br

### Asia-Pacific

 **HellermannTyton – Australia**  
Tel.: +61 2 9525 2133  
Fax: +61 2 9526 2495  
Email: cservice@HellermannTyton.com.au  
www.HellermannTyton.com.au

 **HellermannTyton – China**  
Tel.: +86 510 8528 2536  
Fax: +86 510 8528 2731  
Email: cservice@HellermannTyton.com.cn  
www.HellermannTyton.com.cn

 **HellermannTyton – Hong Kong**  
Tel.: +852 2832 9090  
Fax: +852 2832 9381  
Email: cservice@HellermannTyton.com.hk  
www.HellermannTyton.com.sg

 **HellermannTyton – India**  
Tel.: +91 120 413 3384  
Bangalore: +91 776 001 0104  
Chennai: +91 996 264 3939  
Faridabad: +91 971 851 7797  
Ghaziabad: +91 93 1354 1671  
Pune: +91 727 601 2200  
Email: cservice@HellermannTyton.co.in  
www.HellermannTyton.co.in

 **HellermannTyton – Japan**  
Tel.: +81 3 5790 3111  
Fax: +81 3 5790 3112  
Email: mkt@hellermanntyton.co.jp  
www.HellermannTyton.co.jp

 **HellermannTyton – Republic of Korea**  
Tel.: +82 31 388 8012  
Fax: +82 31 388 8013  
Email: cservice@HellermannTyton.co.kr  
www.HellermannTyton.co.kr

 **HellermannTyton – Philippines**  
Tel.: +63 2 752 6551  
Fax: +63 2 752 6553  
Email: cservice@HellermannTyton.com.ph  
www.HellermannTyton.com.ph

 **HellermannTyton – Singapore**  
Tel.: +65 6 586 1919  
Fax: +65 6 752 2527  
Email: cservice@HellermannTyton.sg  
www.HellermannTyton.com.sg

 **HellermannTyton – Thailand**  
Tel.: +662 237 6702 / 266 0624  
Fax: +662 266 8664  
Email: cservice@HellermannTyton.co.th  
www.HellermannTyton.com.sg

### Africa

 **HellermannTyton – South Africa**  
Tel.: +27 11 879 6680  
Fax: +27 11 879 6601  
Email: sales.jhb@Hellermann.com.za  
www.HellermannTyton.com.za

Waar en wanneer  
u ons nodig heeft –  
wij zijn er voor u

Heeft u vragen, of wilt u meer informatie  
over een specifieke oplossing?

Wij zijn er voor u. Onze ruime ervaring en welhaast oneindige  
technische kennis maken ons niet alleen een betrouwbare  
leverancier, wij zijn een service provider die altijd tot uw  
beschikking staat.



## Neem contact met ons op:

<b>Vanuit Nederland</b>	Telefoon: (033) 460 06 90 E-mail: <a href="mailto:info@HellermannTyton.nl">info@HellermannTyton.nl</a>
<b>Vanuit België</b>	Telefoon: +31 33 460 06 90 E-mail: <a href="mailto:info@HellermannTyton.be">info@HellermannTyton.be</a>
<b>Rechtstreeks contact opnemen met een branchespecialist kan ook, mail naar:</b>	<a href="mailto:installatietechniek@HellermannTyton.nl">installatietechniek@HellermannTyton.nl</a> <a href="mailto:elektronica@HellermannTyton.nl">elektronica@HellermannTyton.nl</a> <a href="mailto:groothandel@HellermannTyton.nl">groothandel@HellermannTyton.nl</a>



## **RELICON** by **HellermannTyton**

HellermannTyton B.V. -  
Belgium/Netherlands  
Vanadiumweg 11-C  
3812 PX Amersfoort  
Tel.: +31 33 460 06 90  
E-Mail (NL): [info@HellermannTyton.nl](mailto:info@HellermannTyton.nl)  
E-Mail (BE): [info@HellermannTyton.be](mailto:info@HellermannTyton.be)  
[www.HellermannTyton.nl](http://www.HellermannTyton.nl)  
[www.HellermannTyton.be](http://www.HellermannTyton.be)