

FICHE PRODUIT

DL SLIM ALU DN 205 22 W 4000 K WT

DOWNLIGHT SLIM ALU GEN 1 | Downlights plats avec alimentation externe et corps en aluminium



Zones d'application

- Remplacement direct des luminaires avec lampes fluorescentes compactes
- Éclairage général
- Espaces publics
- Escaliers
- Couloirs
- Foyers
- Commerces

Avantages du produit

- Boîtier très mince
- Faible profondeur d'installation
- Efficacité lumineuse élevée
- Jusqu'à 60 % d'économie d'énergie (par rapport aux luminaires utilisant des lampes fluocompactes)
- Lumière très homogène
- Design fonctionnel
- Convertisseur externe pour un remplacement facile
- Garantie de 5 ans

Caractéristiques du produit

- Boîtier robuste en aluminium en blanc
- Collerette de faible dimension



– Optique en PMMA non jaunissant pour une longue durée de vie

DONNÉES TECHNIQUES

DONNÉES ÉLECTRIQUES

Puissance nominale	22,00 W
Tension nominale	220...240 V
Fréquence du réseau	50...60 Hz
Intensité nominale	190 mA
Courant d'appel	11 A
Durée courant appel T sub h50 / sub	533 µs
Nombre maximal de luminaires par disjoncteur miniature B16	11
Max. de luminaires par disjoncteur C10 A	11
nombre max. de luminaires par disjoncteur C16	18
Facteur de puissance λ	> 0,5
Distorsion harmonique totale	< 20 %
Classe de protection	II
Mode d'opération	Electronic control gear (ECG)

Données photométriques

Flux lumineux	1920 lm
Efficacité lumineuse	90 lm/W
Temp. de couleur	4000 K
Teinte de couleur (désignation)	Blanc froid
Ra Indice de rendu des couleurs	> 80
Ecart-type de correspondance de couleur	< 6 sdc _m
Intensité lumineuse	-
Indice du papillotement (PstLM)	-
Indice de l'effet stroboscopique (SVM)	-
Groupe de sécurité photobiologique EN62778	RG0
Groupe de sécurité photobiologique EN62471	RG0
Angle de rayonnement	120 °

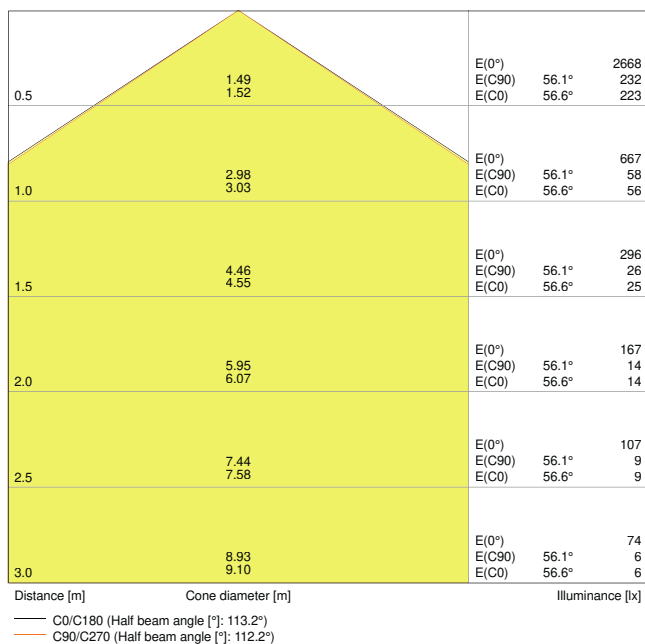

4058075064027 DL SLIM VALUE DN205 22W 4000K WT

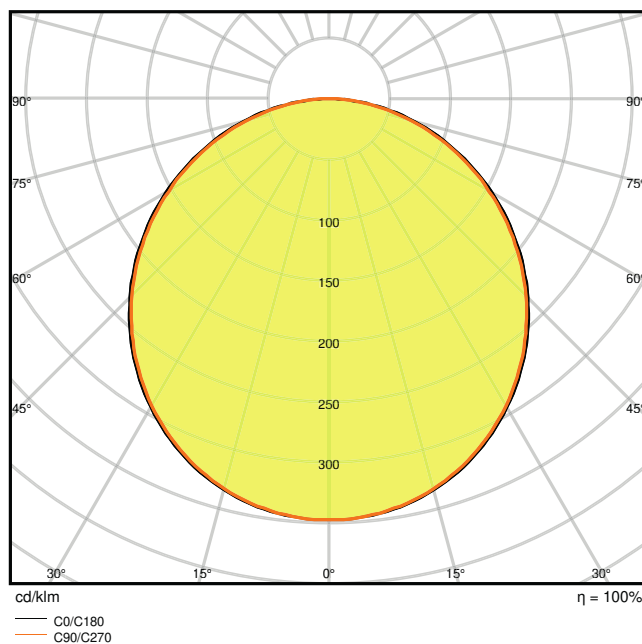

4058075064027 DL SLIM VALUE DN205 22W 4000K WT

DIMENSIONS ET POIDS

Diamètre	225,00 mm
Hauteur	23,00 mm
Poids du produit	350,00 g

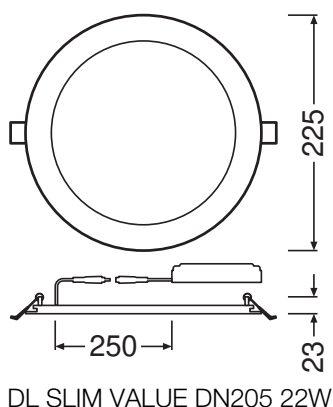

Matériau & couleurs

Couleur du produit	Blanc
--------------------	-------

Couleur du teinte	Blanc
Matériau de corps	Aluminum
Matériau de fermeture	Polymethylmethacrylate (PMMA)
Matière de la surface émettrice.	PMMA
Test au fil incand. selon CEI 60695-2-12	650 °C
Teneur en mercure	0.0 mg

APPLICATION & MONTAGE

Plage de température ambiante	-20...+40 °C
Plage de température de stockage	-30...+70 °C
Type de connexion	Bornier sans vis, 2 pôles
Type de protection	IP20
Indice de protec. IK (résist. aux [PIM])	IK03
Gradable	Non
Montage	Recessed
Emplacement montage	Plafond / Mur
Application	Indoor
Diamètre d'encastrement	205 mm
Profondeur d'encastrement	40 mm
Avec source de lumière	Oui

Durée de vie

Durée de vie L70/B50 @ 25 °C	50000 h ¹⁾
Durée de vie L80/B10 @ 25 °C	30000 h ¹⁾
Durée de vie nominale L80 / B50 à 25 ° C	30000 h
Durée de vie L90/B10 @ 25 °C	15000 h
Nombre de cycles de commutation	50000

¹⁾ t[h]: L70 / B50 @ 25 °C (Ta), t[h]: L80 / B10 @ 25 °C (Ta), t[h]: L90 / B10 @ 25 °C (Ta)

Alimentation

Courant de sortie	360 mA
Alimentation électronique - Courant d'ondulation de sortie	≤ 10 %
Alimentation électronique - Longueur	120 mm
Alimentation électronique - Largeur	42 mm
Hauteur - alimentation électronique	28 mm

CERTIFICATS ET NORMES

Normes	CE / CB
Température de surface limitée	Non
Résistance aux chocs de balle	Non
Module LED remplaçable	Non remplaçable

DONNÉES SUPPLÉMENTAIRES SUR LE PRODUIT

Nombre de sources	Not relevant
-------------------	--------------







ACCESSOIRES EN OPTION











Image du produit	Nom du produit	EAN
	EM CONVERSION BOX	4058075237025

Conseils de sécurité

- Tous les branchements électriques doivent être effectués par une personne qualifiée.
- Attention, risque de choc électrique.
- Les luminaires ne conviennent pas pour être recouverts de matériaux à isolation thermique.

TÉLÉCHARGEMENTS

	Documents et certificats	Nom du document
	Instructions pour l'utilisateur / instructions de sécurité	Downlight Slim Value
	Informations sur l'emballage	Legal Insert Downlight LED ALU+Comfort
	Informations légales	LSI DL SLIM ALU
	Informations légales	Informationstext 18 Abs 4 ElektroG
	Déclarations de conformité	EU Declaration of Conformity DOWNLIGHT SLIM ALU TÜV Rh
	Déclarations de conformité	EU Declaration of Conformity DOWNLIGHT SLIM ALU LEDV
	Déclarations de conformité UKCA	DL SLIM ALU

Photométrie et fichiers pour études d'éclairage		Nom du document
	Fichier IES (IES)	DL SLIM VALUE DN205 22W 4000K WT
	Fichier LDT (Eulumdat)	DL SLIM VALUE DN205 22W 4000K WT
	Fichier ULD (DIALux)	DOWNLIGHTSLIMALU20522W4000KWT
	Fichier ROLF (RELUX)	DL SLIM ALU DN205
	Fichier UGR (tableau UGR)	4058075064027 DL SLIM VALUE DN205 22W 4000K WT
	Courbe de distribution de la lumière type cône	4058075064027 DL SLIM VALUE DN205 22W 4000K WT
	Courbe de répartition de la lumière type polaire	4058075064027 DL SLIM VALUE DN205 22W 4000K WT
Fichiers CAD/BIM		Nom du document
	BIM Revit 3D	DL SLIM ALU
	CAO STEP 3D	DL Slim Alu 22W
Textes pour appels d'offres		Nom du document
	Offres	DOWNLIGHT SLIM ALU 205 22 W 4000 K WT-fr

DONNÉES LOGISTIQUES

Code produit	Unité d'emballage (Pièces/Unité)	Dimensions (longueur x largeur x hauteur)	Poids approximatif	' Volume
4058075064027	Etui carton fermé 1	47 mm x 227 mm x 228 mm	435.00 g	2.43 dm ³
4058075064034	Carton de regroupement 10	495 mm x 245 mm x 245 mm	4766.00 g	29.71 dm ³

Le code produit mentionné décrit la petite quantité d'unité qui peut être commandée. Une unité peut contenir un ou plusieurs produits. Lorsque vous passez la commande, merci de bien vouloir entrer une unité ou un multiple d'une unité.

Références / Liens

– Plus d'informations sur la garantie sous www.ledvance.fr/garantie

AVERTISSEMENT

Sous réserve de modifications. Sauf erreur ou omission. Veuillez à toujours utiliser la version la plus récente.