

# PRODUKTDATENBLATT

## DL SLIM ALU DN 205 22 W 3000 K WT

DOWNLIGHT SLIM ALU GEN 1 | Flache Downlightleuchten mit externem Treiber und Aluminiumgehäuse



### Anwendungsgebiete

- Direkter Ersatz für Leuchten mit Kompaktleuchtstofflampen
- Allgemeinbeleuchtung
- Öffentlicher Raum
- Treppenhäuser
- Flure
- Eingangsbereiche
- Geschäfte

### Produktvorteile

- Sehr schlankes Gehäuse
- Niedrige Installationstiefe
- Hohe Lichtausbeute
- Bis zu 60 % Energieersparnis (im Vergleich zu Leuchten, die Kompaktleuchtstofflampen nutzen)
- Sehr homogenes Licht
- Funktionales Design
- Externer Treiber für einfachen Austausch
- 5 Jahre Garantie

### Produkteigenschaften

- Robustes Aluminiumgehäuse in weiß
- Schmäler sichtbarer Rahmen



– Lichtleiter aus vergilbungsfreiem PMMA für lange Lebensdauer

## TECHNISCHE DATEN

### Elektrische Daten

Nennleistung	22,00 W
Nennspannung	220...240 V
Netzfrequenz	50...60 Hz
Nennstrom	190 mA
Einschaltstrom	11 A
Einschaltstromdauer $T_{h50}$	533 $\mu$ s
Max. Anzahl der Leuchten Leitungsschutzschalter B16	11
Max. Anz. Leucht. an Sicherungsaut. C10 A	11
Max. Anzahl der Leuchten Leitungsschutzschalter C16	18
Netzleistungsfaktor $\lambda$	> 0,5
Oberschwingungsgehalt	< 20 %
Schutzklasse	II
Betriebsart	Elektronisches Vorschaltgerät (EVG)

### Photometrische Daten

Lichtstrom	1850 lm
Lichtausbeute	85 lm/W
Farbtemperatur	3000 K
Lichtfarbe (Bezeichnung)	Warm weiß
Farbwiedergabeindex Ra	> 80
Standardabweichung des Farbabgleichs	< 6 sdc <sub>m</sub>
Lichtstärke	-
Flimmer-Messgröße (Pst LM)	-
Messgröße für Stroboskop-Effekte (SVM)	-
Photobiologische Risikogruppe gemäß EN62778	RG0
Photobiologische Risikogruppe gemäß EN62471	RG0
Ausstrahlungswinkel	120 °

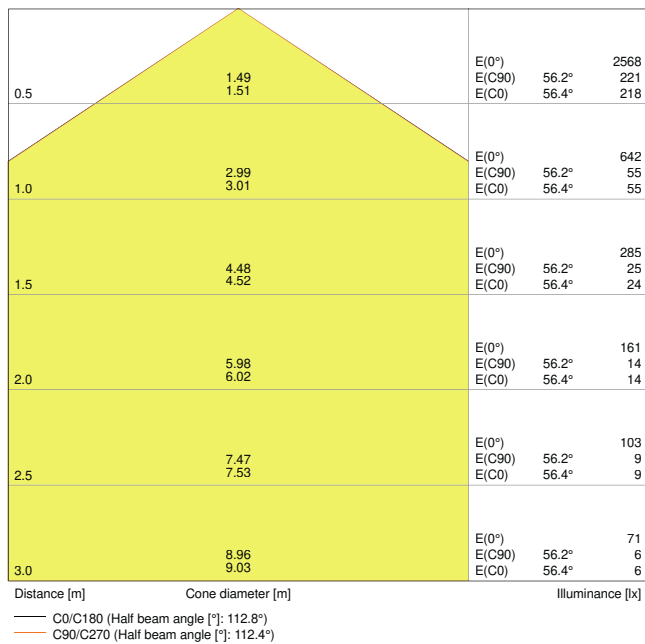

4058075064003 DL SLIM VALUE DN205 22W 3000K WT

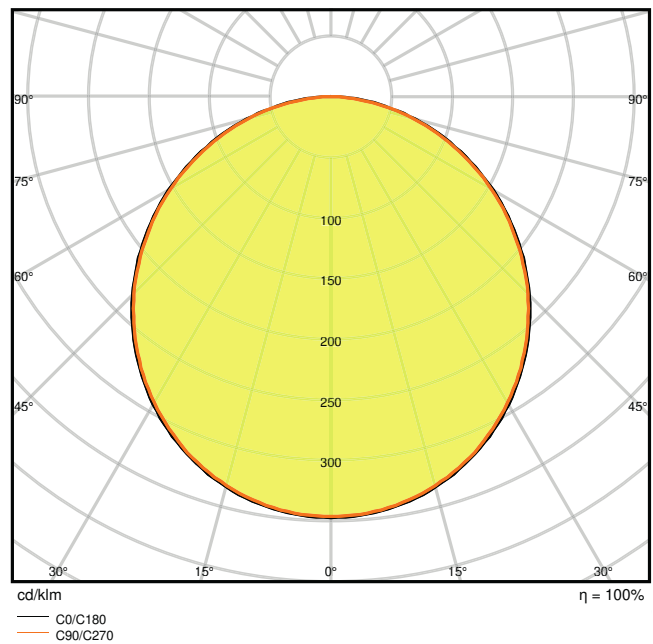

4058075064003 DL SLIM VALUE DN205 22W 3000K WT

Maße & Gewicht

Durchmesser	225,00 mm
Höhe	23,00 mm
Produktgewicht	350,00 g

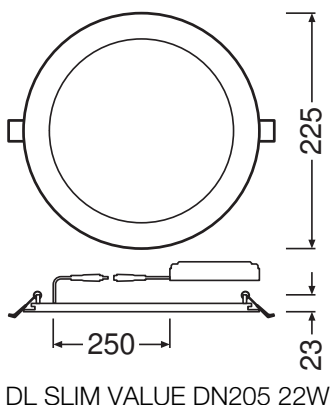

Materialien & Farben

Produktfarbe	Weiß
--------------	------

Gehäusefarbe	Weiß
Gehäusematerial	Aluminium
Material Abdeckung	Polymethylmethacrylat (PMMA)
Material der lichtemittierenden Fläche	PMMA
Glühdrahtprüfung nach IEC 60695-2-12	650 °C
Quecksilbergehalt der Lampe	0.0 mg

### Anwendung & Installation

Umgebungstemperaturbereich	-20...+40 °C
Lagertemperaturbereich	-30...+70 °C
Anschlussart	Schraubenloser Anschluss, 2-polig
Schutzart	IP20
Schutzklasse IK (Stoßfestigkeitsgrad)	IK03
Dimmbar	Nein
Montageart	Einbau
Montageort	Decke / Wand
Anwendungsumgebung	Innenanwendungen
Einbaudurchmesser	205 mm
Einbautiefe	40 mm
Mit Leuchtmittel	Ja

### Lebensdauer

Lebensdauer L70/B50 bei 25 °C	50000 h <sup>1)</sup>
Lebensdauer L80/B10 bei 25 °C	30000 h <sup>1)</sup>
Bemessungslebensdauer L80/B50 bei 25 °C	30000 h
Lebensdauer L90/B10 bei 25 °C	15000 h
Anzahl der Schaltzyklen	50000

<sup>1)</sup> t[h]: L70 / B50 @ 25 °C (Ta), t[h]: L80 / B10 @ 25 °C (Ta), t[h]: L90 / B10 @ 25 °C (Ta)

### Vorschaltgerät

Ausgangsstrom	360 mA
EVG - Ausgangs-Rippelstrom	≤ 10 %
EVG - Länge	120 mm
EVG - Breite	42 mm
EVG - Höhe	28 mm

### Zertifikate & Standards

Normen	CE / CB
Leuchte mit begrenzter Oberflächentemperatur "D-Zeichen"	Nein
Ballwurfsicher	Nein
Austauschbare Lichtquelle (EPREL)	Nicht austauschbar

Zusätzliche Produktdaten

Anzahl Leuchtmittel	Not relevant
BEG förderfähig	Nein







Optionales Zubehör







Produktbild	Produktname	EAN
	EM CONVERSION BOX	4058075237025



Sicherheitshinweise

- Alle elektrischen Anschlüsse dürfen nur von qualifiziertem Fachpersonal ausgeführt werden.
- Vorsicht, Gefahr des elektrischen Schlages.
- Die Leuchten sind nicht für die Abdeckung mit wärmedämmenden Material bestimmt.

DOWNLOADS

	Dokumente und Zertifikate	Name des Dokuments
	Bedienungsanleitung / Sicherheitshinweise	Downlight Slim Value
	On-Pack-Info	Legal Insert Downlight LED ALU+Comfort
	Rechtliche Hinweise	LSI DL SLIM ALU
	Rechtliche Hinweise	Informationstext 18 Abs 4 ElektroG
	Konformitätserklärung	EU Declaration of Conformity DOWNLIGHT SLIM ALU TÜV Rh
	Konformitätserklärung	EU Declaration of Conformity DOWNLIGHT SLIM ALU LEDV
	Konformitätserklärung UKCA	DL SLIM ALU

Fotometrische und lichttechnische Planungsdateien		Name des Dokuments
	IES-Datei (IES)	DL SLIM VALUE DN205 22W 3000K WT
	LDT-Datei (Eulumdat)	DL SLIM VALUE DN205 22W 3000K WT
	ULD-Datei (DIALux)	DOWNLIGHTSLIMALU20522W3000KWT
	ROLF-Datei (RELUX)	DL SLIM ALU DN205
	UGR-Datei (UGR-Tabelle)	4058075064003 DL SLIM VALUE DN205 22W 3000K WT
	Lichtverteilungskurve, Typ Kegel	4058075064003 DL SLIM VALUE DN205 22W 3000K WT
	Lichtverteilungskurve, Typ Polar	4058075064003 DL SLIM VALUE DN205 22W 3000K WT

CAD/BIM Dateien		Name des Dokuments
	BIM Revit 3D	DL SLIM ALU
	CAD STEP dreidimensional	DL Slim Alu 22W

Ausschreibungstexte		Name des Dokuments
	Ausschreibungstexte	DOWNLIGHT SLIM ALU 205 22 W 3000 K WT-de

**VERPACKUNGSMITTEL**

EAN	Verpackungseinheit (Stück pro Einheit)	Abmessungen (Länge x Breite x Höhe)	Bruttogewicht	Volumen
4058075064003	Faltschachtel 1	47 mm x 227 mm x 228 mm	435.00 g	2.43 dm <sup>3</sup>
4058075064010	Versandschachtel 10	495 mm x 245 mm x 245 mm	4766.00 g	29.71 dm <sup>3</sup>

Die genannten Produktnummern beschreiben die kleinste bestellbare Mengeneinheit. Eine Versandeinheit kann mehrere Einzelprodukte beinhalten. Als Bestellmenge verwenden Sie bitte das Ein- oder Mehrfache einer Versandeinheit.

**Referenzen / Verweise**

– Zur Garantie siehe [www.ledvance.de/garantie](http://www.ledvance.de/garantie)

**Haftungsausschluss**

Änderungen und Irrtümer vorbehalten. Vergewissern Sie sich, dass Sie immer den neuesten Stand verwenden.