

PRODUCTINFORMATIEBLAD

DL SLIM ALU DN 205 22 W 3000 K WT

DOWNLIGHT SLIM ALU GEN 1 | Platte downlights met externe driver en aluminium behuizing

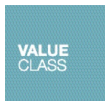

Toepassingsgebieden

- Directe vervanging voor armaturen met compact fluorescentielampen
- Algemene verlichting
- Publieke zones
- Trappenhuizen
- Gangen
- Foyers
- Winkels

Productvoordelen

- Zeer slanke behuizing
- Lage installatiediepte
- Hoge lichtkracht
- Energiebesparingen van maximaal 60% (vergeleken met armaturen die CFL lampen gebruiken)
- Zeer homogeen licht
- Functioneel design
- Externe driver voor eenvoudige vervanging
- 5 jaar garantie

Productkenmerken

- Massief aluminium behuizing in wit
- Kleine zichtbare behuizing



- Lichtgeleider gemaakt van niet-vergelende PMMA voor een lange levensduur

TECHNISCHE GEGEVENS

ELEKTRISCHE GEGEVENS

Nominale vermogen	22,00 W
Nominale spanning	220...240 V
Netfrequentie	50...60 Hz
Nominale stroom	190 mA
Inschakelstroom	11 A
Inschakelstroomtijd T_{h50}	533 μ s
Max. armaturen op stroomonderbreke B16 A	11
Max. aantal armaturen per leidingbeveiligingsschakelaar C10	11
Max. aantal armaturen per leidingbeveiligingsschakelaar C16	18
Arbeidsfactor λ	> 0,5
Totale harmonische vervorming	< 20 %
Veiligheidsklasse	II
Bedrijfsmodus	Electronic control gear (ECG)

Fotometrische gegevens

Lichtstroom	1850 lm
Lichtstroom efficiëntie	85 lm/W
Kleurtemperatuur	3000 K
Lichtkleur	Warm White
Kleurweergave-index Ra	> 80
Standaardafwijking van kleurproeven	< 6 sdc _m
Lichtsterkte	-
Flikkerwaarde Pst LM	-
Stroboscoopeffect waarde SVM	-
Fotobiologische veiligheidsgroep EN62778	RG0
Fotobiologische veiligheidsgroep EN62471	RG0
Stralingshoek	120 °

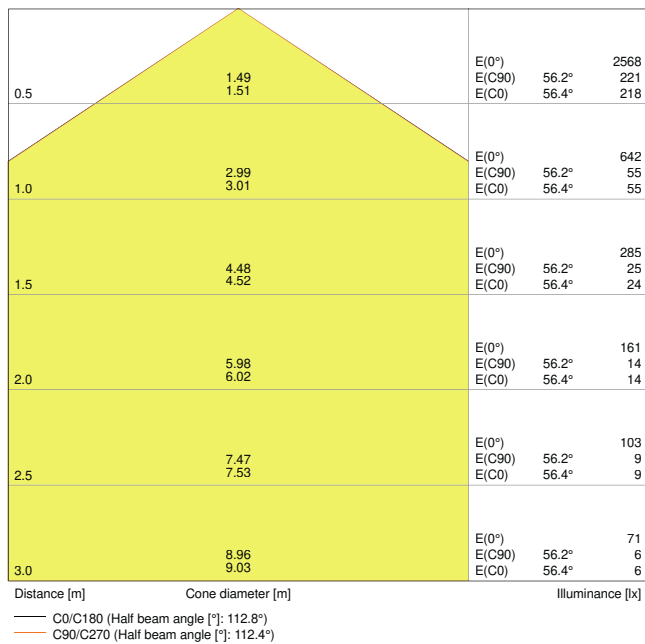

4058075064003 DL SLIM VALUE DN205 22W 3000K WT

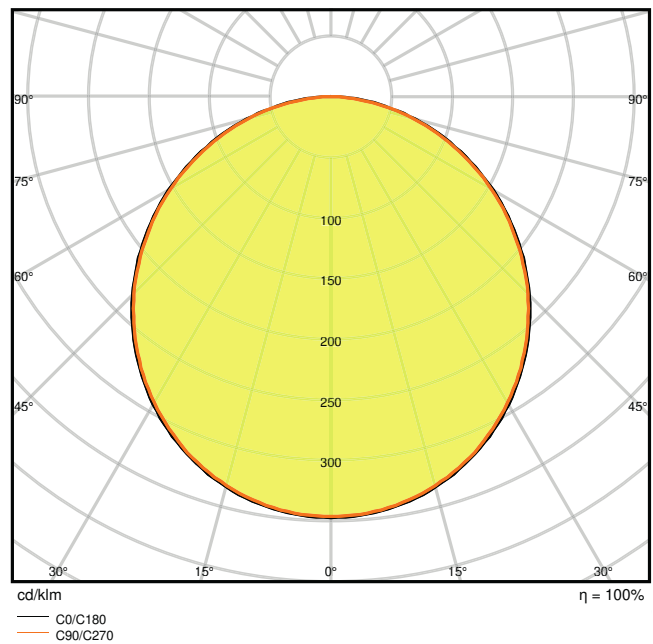

4058075064003 DL SLIM VALUE DN205 22W 3000K WT

AFMETINGEN & GEWICHT

Diameter	225,00 mm
Hoogte	23,00 mm
Product gewicht	350,00 g

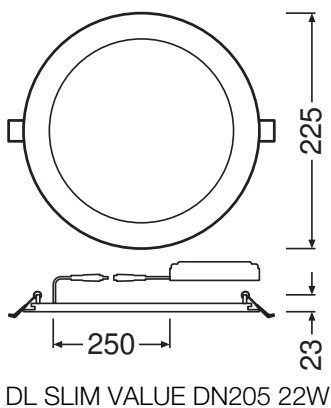

MATERIALEN & KLEUREN

Kleur van het product	Wit
-----------------------	-----

Kleur behuizing	Wit
Body materiaal	Aluminum
Materiaal afdekking	Polymethylmethacrylate (PMMA)
Materiaal van lichtuitstralend oppervlak	PMMA
Glow Wire Test volgens IEC 60695-2-12	650 °C
Kwikgehalte	0.0 mg

TOEPASSING & MONTAGE

Omgevingstemperatuur bereik	-20...+40 °C
Opslagtemperatuur	-30...+70 °C
Type aansluiting	Schroefloze terminal, 2-polig
Type bescherming	IP20
Beschermklasse IK (Schok bestendi [PIM])	IK03
Dimbaar	Nee
Montagetype	Recessed
Montagelocatie	Plafond / Muur
Toepassingsomgeving	Indoor
Diameter inbouw opening	205 mm
Inbouwdiepte	40 mm
Met lichtbron	Ja

Levensduur

Levensduur L70/B50 @ 25 °C	50000 h ¹⁾
Levensduur L80/B10 @ 25 °C	30000 h ¹⁾
Nominale levensduur L80/B50 bij 25°C	30000 h
Levensduur L90/B10 @ 25 °C	15000 h
Aantal schakelcycli	50000

¹⁾ t[h]: L70 / B50 @ 25 °C (Ta), t[h]: L80 / B10 @ 25 °C (Ta), t[h]: L90 / B10 @ 25 °C (Ta)

VOORSCHAKELAPPARATUUR

Uitgangsstroom:	360 mA
E-VSA - Uitgangsrimpelstroom	≤ 10 %
E-VSA - Lengte	120 mm
E-VSA - Breedte	42 mm
ECG - Hoogte	28 mm

CERTIFICATEN & NORMEN

Normen	CE / CB
Gelimiteerde oppervlaktetemperatuur	Nee
Balschot veilig	Nee
Vervangbare LED module	Niet vervangbaar

AANVULLENDE PRODUCTGEGEVENS

Aantal inbegrepen lichtbronnen	Not relevant
--------------------------------	--------------







OPTIONELE ACCESSOIRES











Product afbeelding	Naam product	EAN
	EM CONVERSION BOX	4058075237025

Veiligheidsadvies

- Alle elektrische aansluitingen moeten door een installateur worden gemaakt.
- Let op, risico op elektrische schokken.
- De armaturen zijn niet geschikt om te worden afgedekt met thermisch geïsoleerd materiaal.

DOWNLOADS

Documenten en certificaten	Naam document
 Gebruiksaanwijzing / veiligheidsinstructies	Downlight Slim Value
 Info op de verpakking	Legal Insert Downlight LED ALU+Comfort
 Juridische informatie	LSI DL SLIM ALU
 Juridische informatie	Informationstext 18 Abs 4 ElektroG
 Conformiteitsverklaringen	EU Declaration of Conformity DOWNLIGHT SLIM ALU TÜV Rh
 Conformiteitsverklaringen	EU Declaration of Conformity DOWNLIGHT SLIM ALU LEDV
 Conformiteitsverklaringen UKCA	DL SLIM ALU

Fotometrische- en lichtontwerpbestanden		Naam document
	IES-bestand (IES)	DL SLIM VALUE DN205 22W 3000K WT
	LDT-bestand (Eulumdat)	DL SLIM VALUE DN205 22W 3000K WT
	ULD-bestand (DIALux)	DOWNLIGHTSLIMALU20522W3000KWT
	ROLF-bestand (RELUX)	DL SLIM ALU DN205
	UGR-bestand (UGR-tabel)	4058075064003 DL SLIM VALUE DN205 22W 3000K WT
	Lichtverdelingscurve type kegel	4058075064003 DL SLIM VALUE DN205 22W 3000K WT
	Lichtverdelingscurve type polair	4058075064003 DL SLIM VALUE DN205 22W 3000K WT
CAD/BIM-bestanden		Naam document
	BIM Revit 3D	DL SLIM ALU
	CAD STEP 3D	DL Slim Alu 22W
Aanbestedingsteksten		Naam document
	Tender documenten	DOWNLIGHT SLIM ALU 205 22 W 3000 K WT-nl

LOGISTIEKE GEGEVENS

Productcode	Verpakkingseenheid (stuks per verpakking)	Afmetingen (lengte x breedte x hoogte)	Brutogewicht	Volume
4058075064003	Vouwdoos 1	47 mm x 227 mm x 228 mm	435.00 g	2.43 dm ³
4058075064010	Verzenddoos 10	495 mm x 245 mm x 245 mm	4766.00 g	29.71 dm ³

De genoemde productcodes beschrijven de kleinste hoeveelheid die besteld kan worden. Eén verzendeenheid kan bestaan uit één of meer afzonderlijke producten. Bij het plaatsen van een order enkele of veelvouden van de verpakkingseenheid invoeren.

Referenties / Links

– Voor garantie zie www.benlux.ledvance.com/garantie

DISCLAIMER

Onder voorbehoud van verandering zonder kennisgeving. Fouten en drukfouten voorbehouden. Zorg ervoor dat u de meest recente versie gebruikt.