

FICHE PRODUIT

SF COMPACT IK10 300 24 W 4000 K IP65 WT

SURFACE COMPACT IK10 | Hublot pour mur et plafond à haute résistance aux chocs



PERFOR-
MANCE
CLASS

Zones d'application

- Couloirs
- Escaliers
- Salles de bain
- Foyers
- Espaces publics

Avantages du produit

- Profil fin
- Résistance contre le vandalisme
- Efficacité lumineuse élevée
- Lumière très homogène
- Luminaire complètement scellé, protection totale du module LED
- Garantie de 5 ans

Caractéristiques du produit

- Angle de faisceau : 120°



- Type de protection : IP65
- Résistance aux chocs : IK10
- Corps et vasque en polycarbonate
- Test au fil incandescent selon CEI 695-2-1: 850 ° C
- Câblage traversant possible

DONNÉES TECHNIQUES

DONNÉES ÉLECTRIQUES

Puissance nominale	24,00 W
Tension nominale	220...240 V
Fréquence du réseau	50...60 Hz
Intensité nominale	110 mA
Courant d'appel	15,6 A
Durée courant appel T sub h50 / sub	620 µs
Nombre maximal de luminaires par disjoncteur miniature B16	30
Max. de luminaires par disjoncteur C10 A	28
nombre max. de luminaires par disjoncteur C16	45
Facteur de puissance λ	$\geq 0,90$
Distorsion harmonique totale	< 20 %
Classe de protection	II
Mode d'opération	Integrated LED driver

Données photométriques

Flux lumineux	1920 lm
Efficacité lumineuse	80 lm/W
Temp. de couleur	4000 K
Teinte de couleur (désignation)	Blanc froid
Ra Indice de rendu des couleurs	> 80
Ecart-type de correspondance de couleur	≤ 4 sdc
Intensité lumineuse	-
Faible scintillement	Oui
Indice du papillotement (PstLM)	-
Indice de l'effet stroboscopique (SVM)	-
Groupe de sécurité photobiologique EN62778	RG0
Angle de rayonnement	120 °

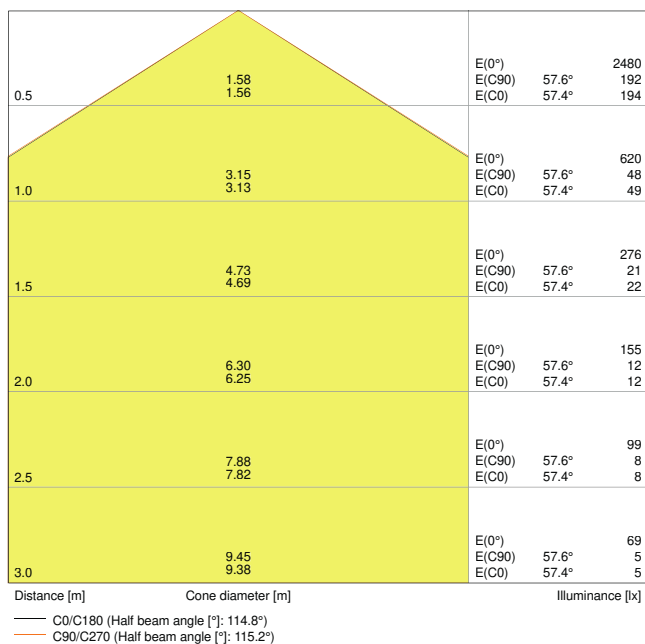

4058075062221 SF Compact RD300 24W 4000K IP65
IK10 WT

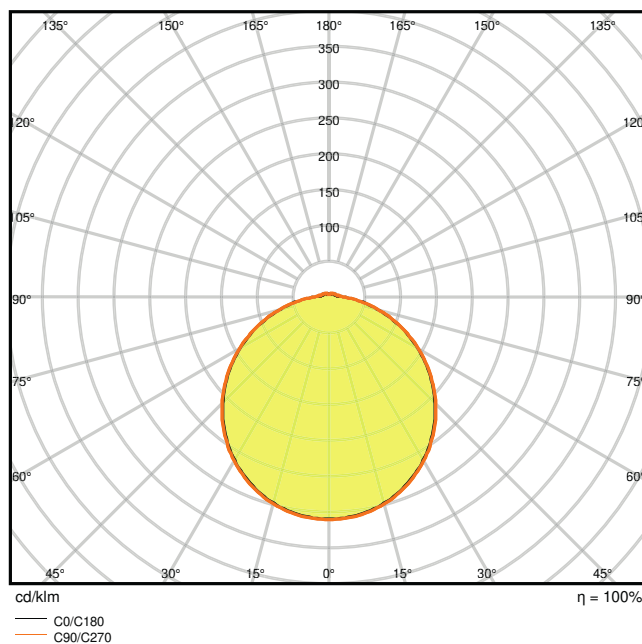

4058075062221 SF Compact RD300 24W 4000K IP65
IK10 WT

DIMENSIONS ET POIDS

Diamètre	300,00 mm
Hauteur	61,00 mm
Poids du produit	940,00 g

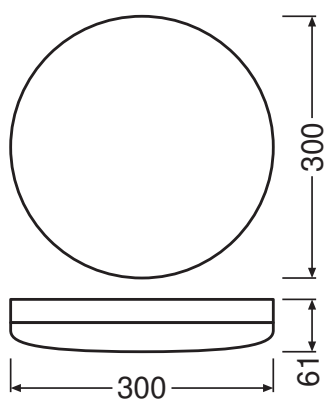

SF Compact 300 24W IK10 IP65

Matériau & couleurs

Couleur du produit	Blanc
Couleur du teinte	Blanc
Matériau de corps	Polycarbonate (PC)
Matériau de fermeture	Polycarbonate (PC)
Matière de la surface émettrice.	Polycarbonate
Test au fil incand. selon CEI 60695-2-12	850 °C
Teneur en mercure	0.0 mg

APPLICATION & MONTAGE

Plage de température ambiante	-20...+50 °C
Type de connexion	Bornier sans vis, 3 pôles
Type de protection	IP65
Indice de protec. IK (résist. aux [PIM])	IK10
Gradable	Non
Montage	Surface
Emplacement montage	Plafond / Mur
Application	Indoor
Avec source de lumière	Oui

Durée de vie

Durée de vie L70/B50 @ 25 °C	50000 h ¹⁾
Durée de vie L80/B10 @ 25 °C	30000 h ¹⁾
Durée de vie nominale L80 / B50 à 25 °C	30000 h
Durée de vie L90/B10 @ 25 °C	15000 h
Nombre de cycles de commutation	100000

¹⁾ t[h]: L70 / B50 @ 25 °C (Ta), t[h]: L80 / B10 @ 25 °C (Ta), t[h]: L90 / B10 @ 25 °C (Ta)

Alimentation

Courant de sortie	280 mA
-------------------	--------















CERTIFICATS ET NORMES



Normes	CE / CB / ENEC / TÜV SÜD / EAC
Température de surface limitée	Oui
Résistance aux chocs de balle	Non
Module LED remplaçable	Non remplaçable

Conseils de sécurité

- Tous les branchements électriques doivent être effectués par une personne qualifiée.
- Attention, risque de choc électrique.

TÉLÉCHARGEMENTS

Documents et certificats		Nom du document
	Instructions pour l'utilisateur / instructions de sécurité	SURFACE COMPACT IK10
	Informations sur l'emballage	Legal Insert Surface
	Informations légales	LS Insert SF Compact IK10
	Informations légales	Informationstext 18 Abs 4 ElektroG
	Déclarations de conformité	SURFACE COMPACT IK10
	Déclarations de conformité	EC declaration of surface compact IK10 LEDV
	Déclarations de conformité UKCA	SF Compact 300 IK10 IP65
	Certificats	CE Certificate Sruface Compact RD300 24W
Photométrie et fichiers pour études d'éclairage		Nom du document
	Fichier IES (IES)	SF Compact RD300 24W 4000K IP65 IK10 WT
	Fichier LDT (Eulumdat)	SF Compact RD300 24W 4000K IP65 IK10 WT
	Fichier ULD (DIALux)	SURFACECOMPACTIK1024W4000KIP65WT
	Fichier ROLF (RELUX)	SF COMPACT 300 24W-4000K
	Fichier UGR (tableau UGR)	4058075062221 SF Compact RD300 24W 4000K IP65 IK10 WT
	Courbe de distribution de la lumière type cône	4058075062221 SF Compact RD300 24W 4000K IP65 IK10 WT
	Courbe de répartition de la lumière type polaire	4058075062221 SF Compact RD300 24W 4000K IP65 IK10 WT

Fichiers CAD/BIM	Nom du document
 BIM Revit 3D	SURFACE-COMPACT IK10
 CAO STEP 3D	SF Compact IK10
Textes pour appels d'offres	Nom du document
 Offres	SURFACE COMPACT IK10 24 W 4000 K IP65 WT-FR

DONNÉES LOGISTIQUES

Code produit	Unité d'emballage (Pièces/Unité)	Dimensions (longueur x largeur x hauteur)	Poids approximatif	' Volume
4058075062221	Etui carton fermé 1	61 mm x 304 mm x 304 mm	1060.00 g	5.64 dm ³
4058075062238	Carton de regroupement 8	555 mm x 320 mm x 325 mm	9430.00 g	57.72 dm ³

Le code produit mentionné décrit la petite quantité d'unité qui peut être commandée. Une unité peut contenir un ou plusieurs produits. Lorsque vous passez la commande, merci de bien vouloir entrer une unité ou un multiple d'une unité.

DÉTAILS COMPLÉMENTAIRES

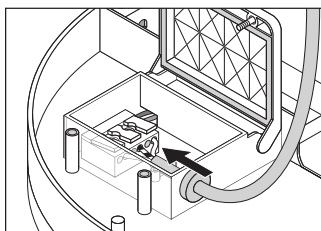
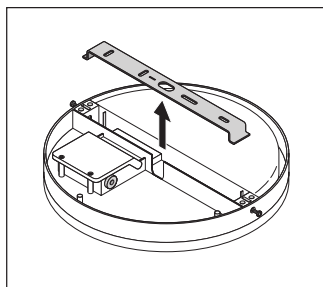

Références / Liens

– Plus d'informations sur la garantie sous www.ledvance.fr/garantie

AVERTISSEMENT

Sous réserve de modifications. Sauf erreur ou omission. Veuillez à toujours utiliser la version la plus récente.